

É Q U I P E M E N T S P O U R
I N S T A L L A T E U R S C R É A T I F S



PRODUITS TECHNIQUES & DÉCORATIFS POUR POÊLES
ET CHEMINÉES DEPUIS 1925

L E P A R T A G E



www.kemp-sa.com

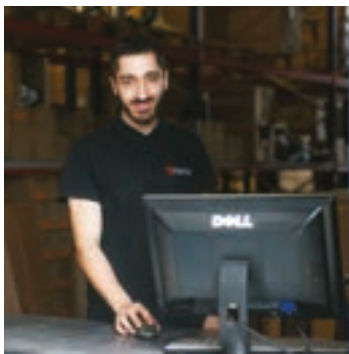

TOUTE NOTRE ACTUALITÉ & LES PHOTOS DES PLUS BELLES RÉALISATIONS DE NOS CLIENTS
RETROUVEZ-NOUS SUR INSTAGRAM #kemp_steelwork_fireplace OU RUBRIQUE LIVE DE www.kemp-sa.com

L E S S A L O N S



RETROUVEZ-NOUS À VÉRONE
28 FÉVRIER AU 2 MARS 2024



NOTRE PATRIMOINE INDUSTRIEL NOUS POUSSE TOUJOURS VERS L'EXCELLENCE
AFIN DE SATISFAIRE LES EXIGENCES DE NOS CLIENTS.



KEMP s'engage dans une démarche de certification Origine France Garantie de l'ensemble de ses produits. A ce jour, les gammes architecture Soho, Air 02, Kit Air Frais KEA, les grilles éco BO315 et à lamelles BLEH315 sont certifiées. Progressivement, l'ensemble des références de ce catalogue seront soumises à la certification.



AFNOR Cert. 103375

E - F A C T O R Y



SUR www.kemp-sa.com
CONCEVEZ VOS PRODUITS EN LIGNE !



E N G A G E M E N T S R S E



RESPONSABILITÉ SOCIALE ET ENVIRONNEMENTALE

UNE USINE SOUS AUDIT RSE (STANDARDS ICS)

- ✓ Respect des conditions de travail
- ✓ Respect de l'environnement
- ✓ Achats responsables

Résultats d'audits ICS :

Validation à 97/100 en 2020
Validation à 100/100 en 2023



UN BILAN CARBONE APPROFONDI & UN PLAN D'ACTION À 3 ANS

KEMP est en mesure de produire un coût carbone moyen par produit.



UN BUREAU D'ÉTUDES FORMÉ À L'ÉCO-CONCEPTION

- ✓ Formation de nos collaborateurs
- ✓ Participation à des formations en binôme avec nos clients acheteurs



L A C O N C E P T I O N



NOUS PROPOSONS DES PRODUITS SUR MESURE,
DURABLES, FACILES À INSTALLER, CONFORMES AUX
RÈGLEMENTATIONS ET AUX EXIGENCES DÉCORATIVES
DU MARCHÉ.



KEMP s'engage dans une démarche de certification Origine France Garantie de l'ensemble de ses produits. A ce jour, les gammes architecture Soho, Air 02, Kit Air Frais KEA, les grilles éco BO315 et à lamelles BLEH315 sont certifiées. Progressivement, l'ensemble des références de ce catalogue seront soumises à la certification.



AFNOR Cert. 103375

K
E
M
P





L'ATELIER EXPO

Lieu dédié à nos savoir-faire en métallerie âtrière et métallerie d'Art. Les anciennes machines Kemp et Devaux y côtoient nos dernières productions.



#wedesign#weproduce#wemoveforward

L ' É Q U I P E



TÉL. +33 (0)1 60 08 95 24



FRANCK WEISS
Bureau d'Études Commerciales
fweiss@kemp-sa.com



JEAN-CHRISTOPHE LAPORTE
Directeur Général
jclaporte@kemp-sa.com



ROBIN CROATTO
Responsable Commercial
robin@kemp-sa.com



VALÉRIE ROUGET
Administration des ventes
commande@kemp-sa.com



STÉPHANIE LAPORTE
Commerciale Export
slaporte@kemp-sa.com



OLGA KASYANCHUK
Commerciale Export
olga@kemp-sa.com



SABER CHERIFI
Développement Commercial
saber@kemp-sa.com



BRUNO PINAULT
Responsable d'Exploitation



KÉVIN DIGUET
Responsable Logistique



MÉTALLERIE À TRIÈRE	P.14
— ATRES MÉTALLIQUES SUR MESURE	18
— AVALOIRS	32
— VITROFLAM ET PAROFLAM	36
— VITROTHERM	41
— CHÂSSIS À RIDEAUX	45
— HABILLAGES MÉTALLIQUES	48

AIR CHAUD	P.52
— GRILLES ARCHITECTURE	54
— GRILLES VINTAGE	82
— GRILLES PERFORMANCE	84
— GRILLES ÉCONOMIQUES	88
— DISTRIBUTION AIR CHAUD	92



AIR FRAIS

P.94

- KITS ENTRÉE D'AIR FRAIS NON ÉTANCHES 96
- KITS ENTRÉE D'AIR FRAIS ÉTANCHES 98
- GRILLES EXTÉRIEURES 102
- CONNEXIONS FOYER ET GAINES 104



ACCESSOIRES

P.106

- PROTECTIONS 108
- SERVITEURS 124
- STOCKAGE PELLETS ET BOIS 126
- NICHES À BOIS 138



LA BOUTIQUE DU POSEUR

P.146

- ISOLANTS 148
- ACCESSOIRES 150

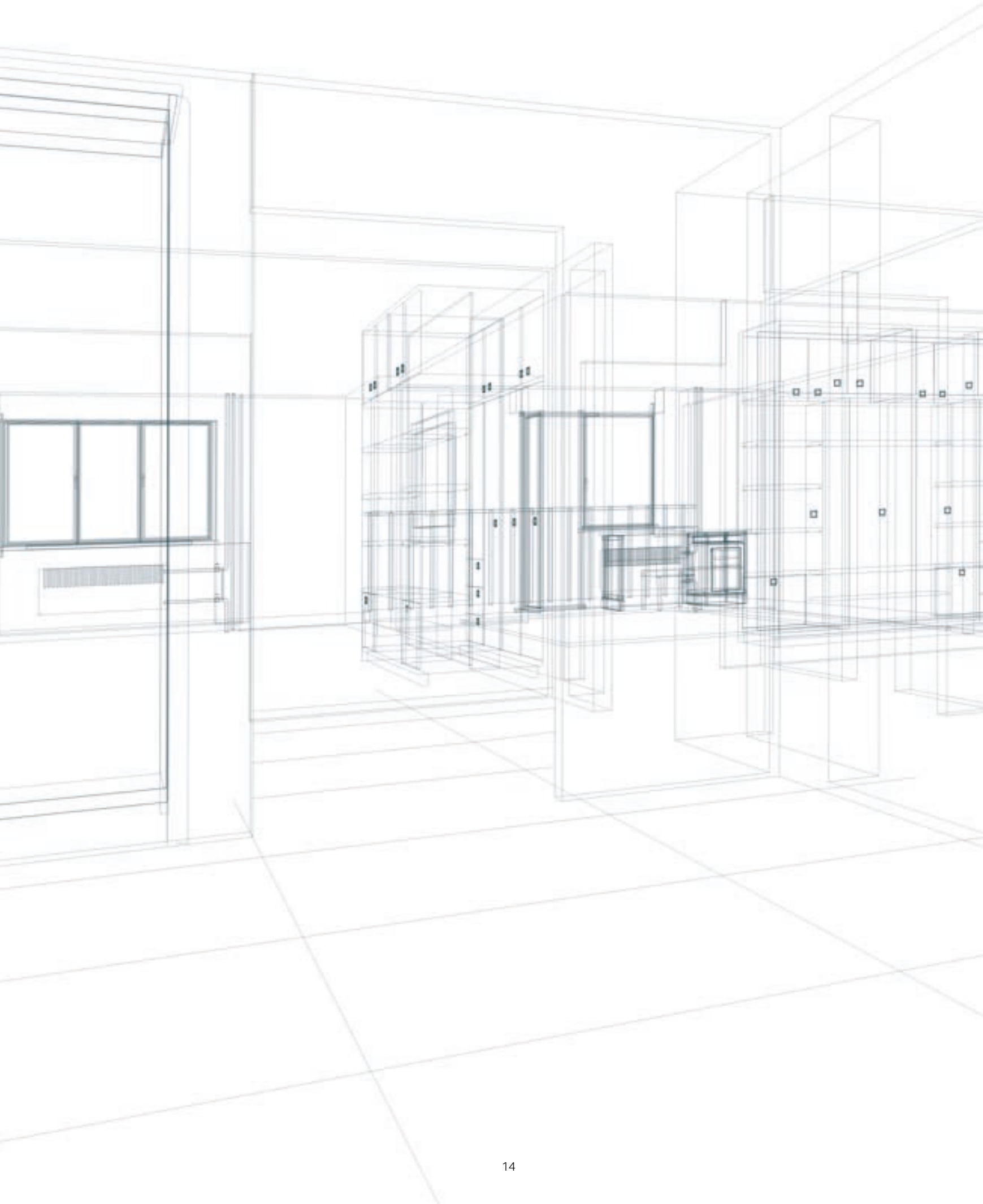





Â T R E E N A C I E R S T R I É

Pièce unique en acier brut ep 10 mm.
Motif Acier strié sur porte coulissante et cœur de foyer.
Conduit de cheminée sur mesure.

Niche à bois Big O (voir p.137)

Nos habillages métalliques s'adaptent au foyer fermé de votre choix





H O T T E
M É T A L L I Q U E
S U R M E S U R E

Fabrication sur plan d'une hotte en acier
peinte noir mat haute température.
Système double peau et entrée d'air frais par le socle.
Pièce unique réalisable sur demande.

Porte-bûches Élysée (voir p.131)







L A I T O N S T R I É & O X Y D É

Projet de cheminée en acier et laiton strié.
Banquette en acier laqué noir mat,
Vitroflam 3 faces escamotable (voir p.36)

Nos habillages métalliques s'adaptent au foyer fermé de votre choix





A C I E R B R U T
L A M I N É
À C H A U D

Vitrorama suspendu, 4 vitres escamotables
indépendantes (voir p.36)

Banquette modulable composée de
8 cubes sur roulettes, hotte en acier brut vernis
avec joints creux et fixation invisible

Pièce unique réalisable à la demande.

Nos habillages métalliques s'adaptent au foyer fermé de votre choix



C H E M I N É E G A Z

Fabrication d'un âtre métallique en acier strié
avec Paroflam escamotable (voir p.47)

Rampe Gaz KALFIRE (voir p.47) encastrée
dans une banquette en béton sur mesure.

Système de trappes invisibles et gestion Gaz/Électricité
par notre bureau d'études.

Nouvelle grille LINE 1200 (voir p.76)

Nos habillages métalliques s'adaptent au foyer fermé de votre choix









B R Ū L E U R S E T H A N O L

Fabrication d'âtres métalliques sur mesure
avec brûleurs éthanol.

Brûleur éthanol (voir p.47)

Nos habillages métalliques s'adaptent
au brûleur éthanol de votre choix.



C H O I S I R
L A F I N I T I O N P A R F A I T E

FEU OUVERT OU FERMÉ

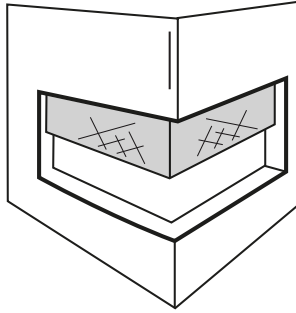

PORTE ESCAMOTABLE
VITRÉE OU GRILLAGÉE

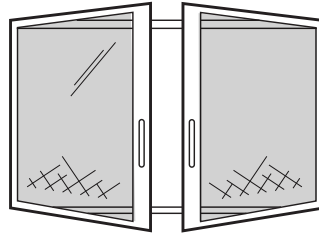

PORTE 1 OU 2 BATTANTS
ACIER OU LAITON
ÉTANCHE OU NON-ÉTANCHE

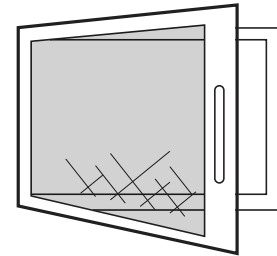

ADAPTABLE SUR LE FOYER
DE VOTRE CHOIX

COULEURS

Notre atelier de métallerie propose des finitions variées pour donner un caractère unique à votre cheminée

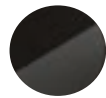

NOIR MAT



INOX



CUIVRE BROSSÉ



PATINE BRONZE



PATINE ROUILLE



PATINE MÉTAL



LAITON
(POLI, VERNI,
SATINÉ, OXYDÉ...)



ACIER BRUT
(VERNI)



PATINE CUIR

+ 250 COULEURS RAL

U N E P A S S I O N B R Ū L A N T E P O U R L E S
P I È C E S U N I Q U E S



(réalisation HESTIA)

FOYER GAZ EN ACIER STRIÉ & HOTTE LAITON PATINÉ

F A B R I C A T I O N 1 0 0 % S U R M E S U R E



RÉALISATION LES COMPAGNONS D'OVRAIGNE

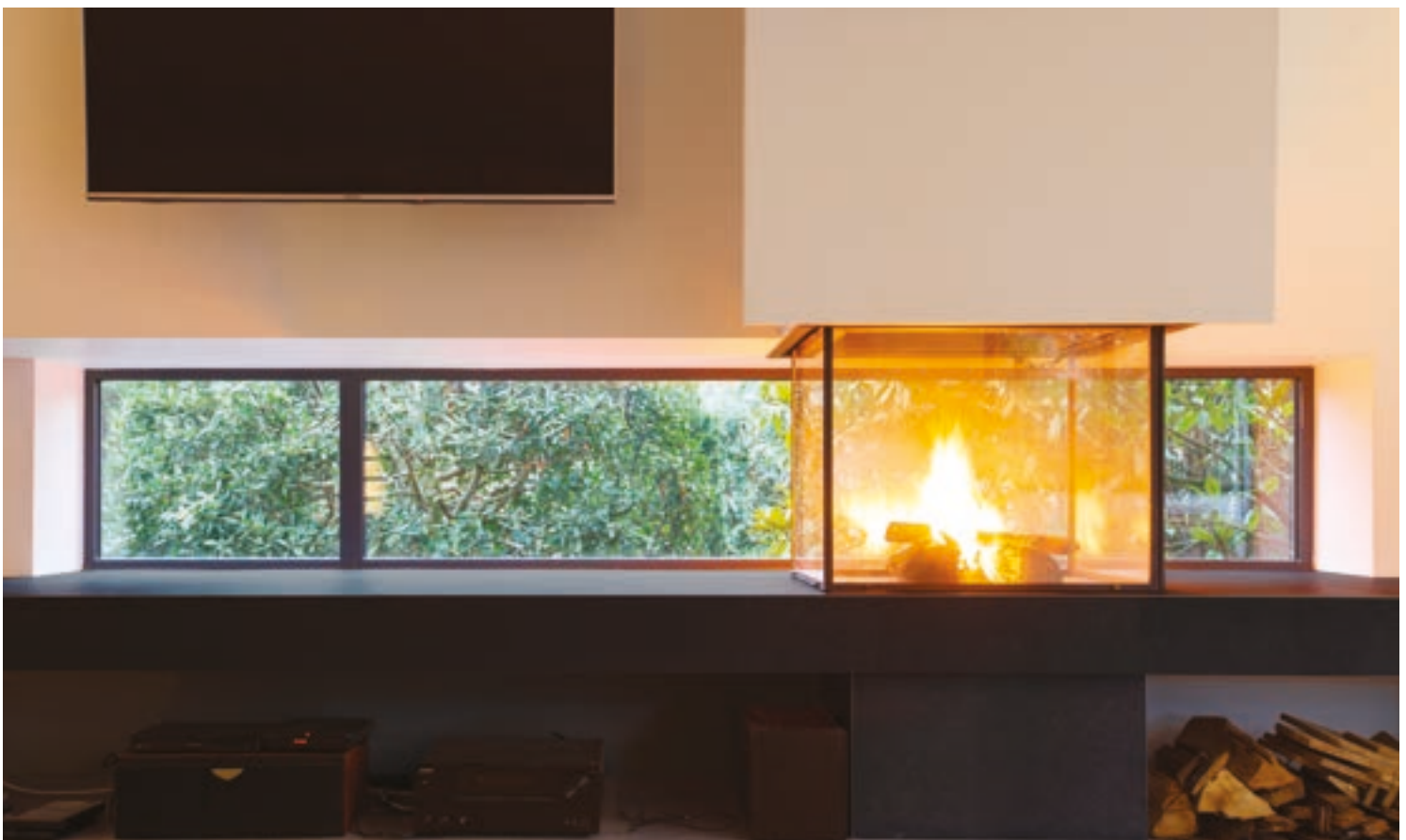

RÉALISATION INCANDESCENCE

ATRE SUR MESURE
SELON VOTRE DEMANDE

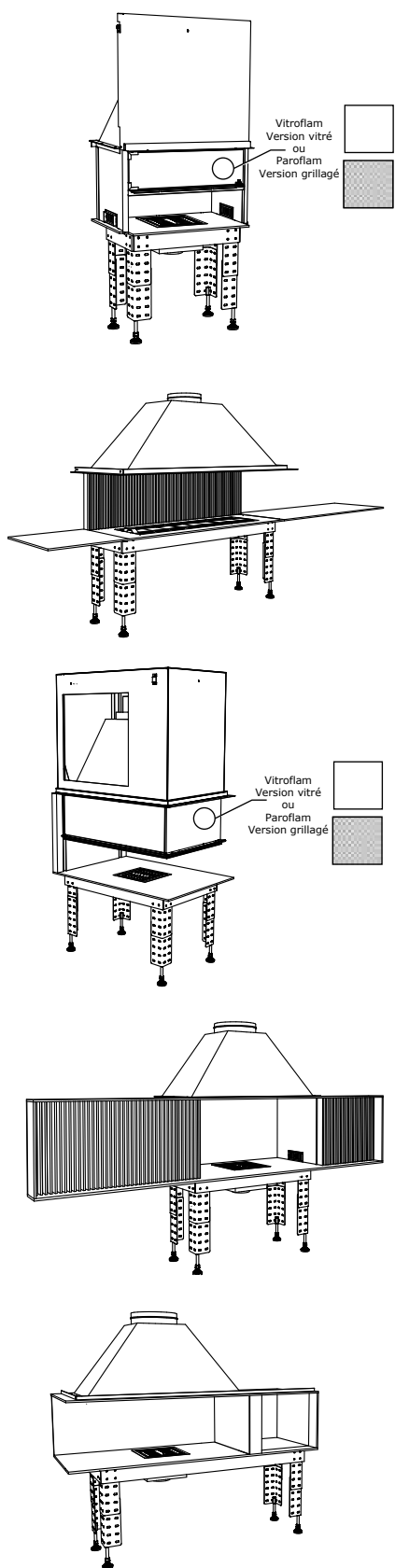

3D EN AMBIANCE

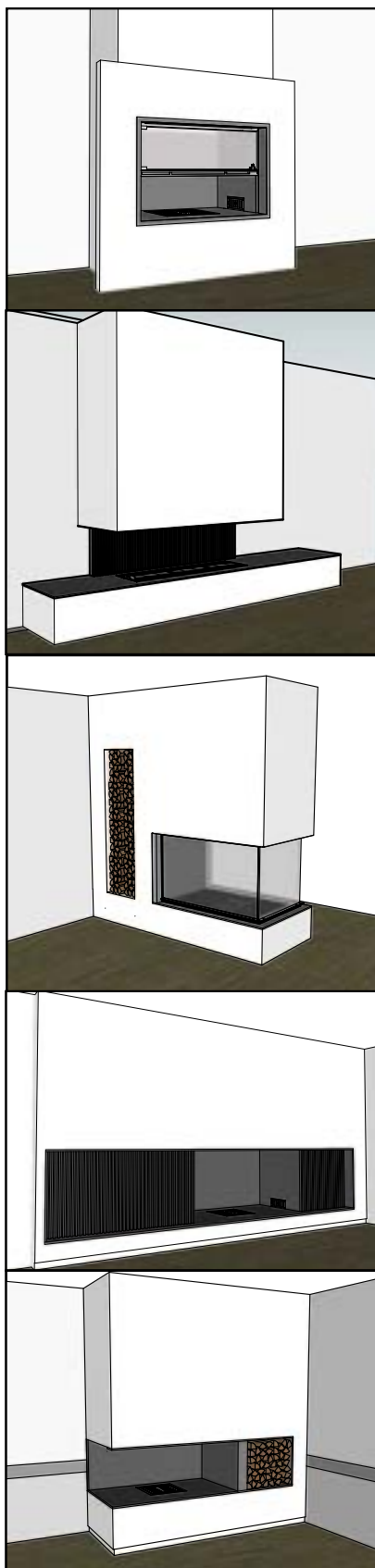

OPTIONS

ACIER LISSE / ACIER STRIE

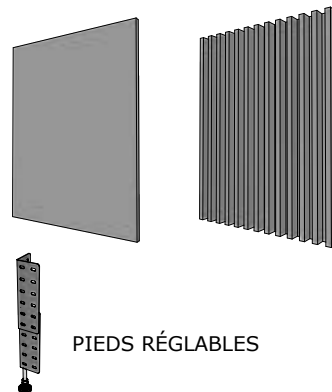

PIEDS RÉGLABLES

AIR FRAIS & ENTRÉE D'AIR

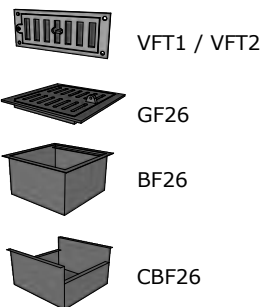

COMBUSTIBLE

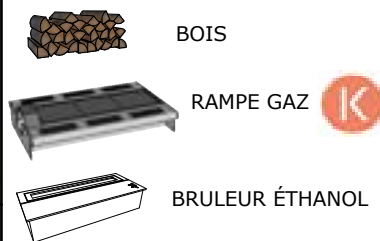

AMÉNAGEMENT

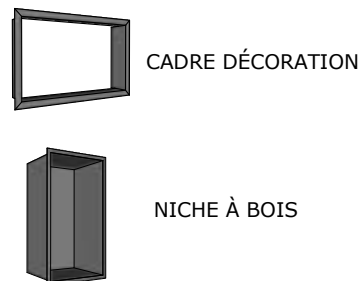

PARE FEU ESCAMOTABLE

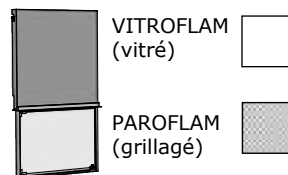

AVALOIRS MÉTALLIQUES POUR RACCORDEMENT BOISSEAU



SUR COMMANDE



SUR MESURE



CONFIGURABLE E-FACTORY
sur www.kemp-sa.com

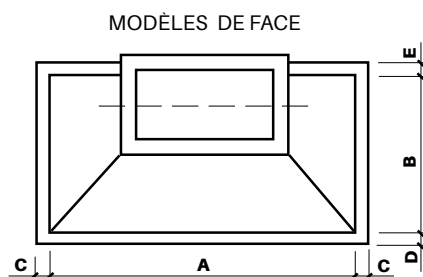
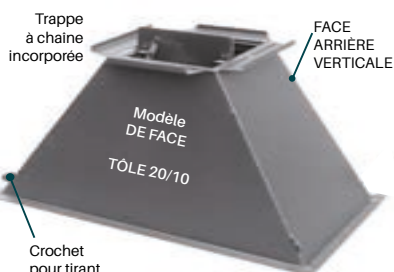

REF	DIMENSIONS						Boisseau
	A	B	C	D	E	H.mm	
A0	700	390	25	25	25	500	20X20
A10	700	390	25	25	25	500	25X25
A8	700	390	25	25	25	500	20X40
A1	800	390	25	25	25	500	20X20
A2	800	390	25	25	25	500	25X25
A3	800	390	25	25	25	500	20X40
A7	800	390	25	25	25	500	30X30
A9	900	390	25	25	25	550	20X40
A11	900	390	25	25	25	600	30X30
A4	1000	390	25	25	25	600	20X40
A5	1000	390	25	25	25	600	30X30
A14	1000	500	75	50	50	600	25X50
A6	1100	390	25	25	25	600	25X50
A12	1100	500	50	50	50	600	40X40
A13	1200	500	50	50	50	600	30X50
A15	1250	500	50	50	50	600	40X40

AVALOIRS MÉTALLIQUES POUR RACCORDEMENT ROND AVALOIRS STANDARDS OU POUR « VITROFLAM »



SUR COMMANDE



SUR MESURE



CONFIGURABLE E-FACTORY
sur www.kemp-sa.com

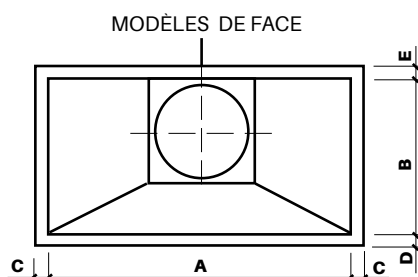
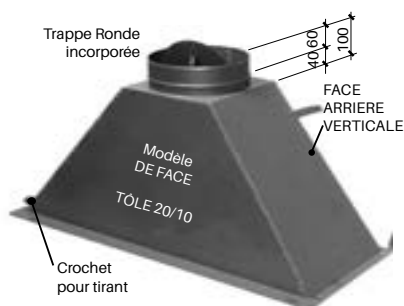

REF	CORRESPONDANCE	DIMENSIONS						
		A	B	C	D	E	H.mm	Diam.
A10.230		700	390	25	25	25	500	Ø 230
A9.250		900	390	75	25	25	550	Ø 250
AVFAPM	«VITROFLAM» : VF.70/50 D'ANGLE	620	420	25	25	25	500	Ø 250
AVFA	«VITROFLAM» : VF.77/55 D'ANGLE. VF.70/50 ET 70/56	690	420	25	25	25	550	Ø 250
AVFPM	«VITROFLAM» : VF.80/60. VF.77/55 VF.16/9. 70/45	760	420	45	25	25	550	Ø 250
AVF3V70	«VITROFLAM» : VF.3V 70/50	535	400	25	50	25	500	Ø 250
AVF3V	«VITROFLAM» : VF.3V	676	400	25	50	25	550	Ø 300
AVFAGM	«VITROFLAM» : VF.84/65 D'ANGLE	760	420	25	25	25	550	Ø 300
AVFGM	«VITROFLAM» : VF.84/60 - VF.84/65	830	400	25	50	25	550	Ø 300
AVF95	«VITROFLAM» : VF.95/75	900	400	50	50	25	550	Ø 300
AVF100	«VITROVISION» : 100/70	1000	400	25	50	25	550	Ø 300
AVF110	«VITROFLAM» : VF.110/75	1100	400	25	50	25	550	Ø 300
AVF120	«VITROFLAM» : VF.120/50	1200	420	25	50	25	550	Ø 300
AVFEPI	«VITROFLAM» : VFEPI	640	400	25	25	25	450	Ø 300

AVALOIRS POUR CHEMINÉE À TABLETTE À TABLETTE ET « FRONT'AIR »



SUR COMMANDE



SUR MESURE

AVALOIRS SPÉCIFIQUES POUR CHEMINÉE À TABLETTE



AST4



ASTO.230
AST3.250
AST4.250

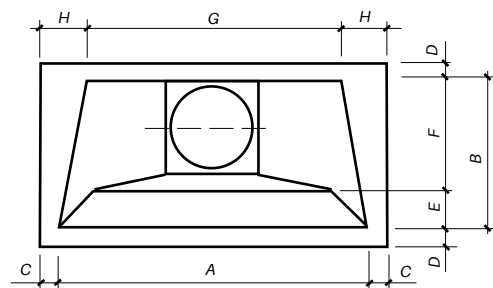
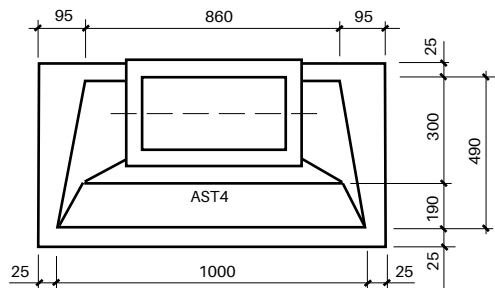

REF	DIMENSIONS									
	A	B	C	D	E	F	G	H	H.mm	Diam.
AST4	VOIR SCHÉMA CI-DESSUS									
ASTO.230	650	490	50	25	190	300	510	120	600	Ø 230
AST3.250	850	490	50	25	180	310	710	120	600	Ø 250
AST4.250	1000	490	25	25	190	300	860	95	600	Ø 250

CAISSON « FRONT'AIR » POUR DIFFUSER L'AIR FRAIS EN RIDEAU FRONTAL OBTURABLE DEVANT L'AVALOIR

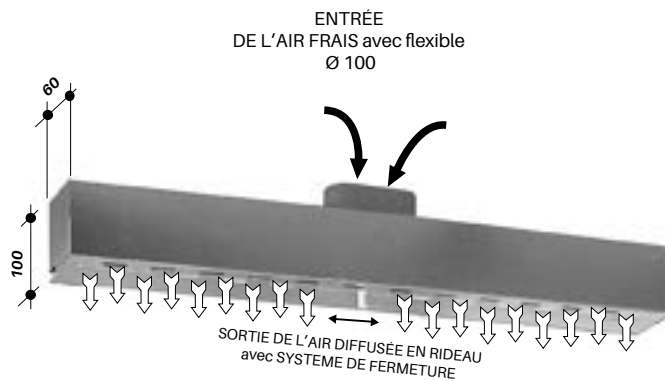

ADAPTABLE SUR TOUS NOS AVALOIRS STANDARDS

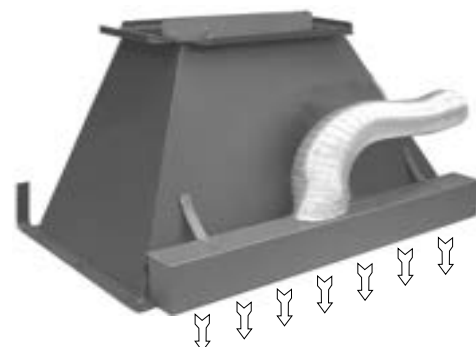

REF	LARGEUR CAISSON	BUSE
FT800	780 mm	1 BUSE D'ENTRÉE D'AIR
FT1000	980 mm	2 BUSES D'ENTRÉE D'AIR

VENTOUSES ET BACS À CENDRES

VENTOUSES FONTE



VFT2

REF	FAÇADE	ENCASTREMENT	PASSAGE D'AIR	FINITION	COND.
VFT1	175 x 75	150 x 65	22 cm ²	FONTE NOIRE	10
VFT2	220 x 110	185 x 95	52 cm ²	FONTE NOIRE	10

BOITIERS



pour VFT1 et VFT2

REF	ENCASTREMENT	DIAM. BUSE	CORRESP.	COND.
BF1	153 X 71	Ø 100 OBLONG	VFT1	10
BF2	193 X 107	Ø 100	VFT2	10

GRILLE DE DÉCENDRAGE FONTE + BAC OU TIROIR À CENDRES

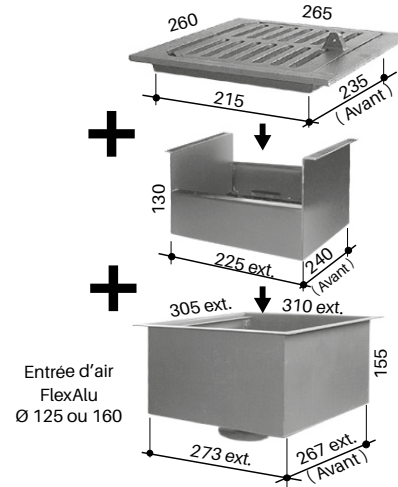

REF	DÉSIGNATION	FINITION	COND.
GF26	DOUBLE GRILLE	FONTE	1
BF26	BAC À CENDRES	NOIRE	1
CBF26	CAISSON SANS BUSE	NOIRE	1
CBF26125	CAISSON BUSE Ø 125	NOIRE	1
CBF26160	CAISSON BUSE Ø 160	NOIRE	1

PERFORÉ 5/10 À RECUPER À VOTRE CONVENANCE

REF	DÉSIGNATION	COTES MAXI	FINITION.
GN	PLAQUE PERFORÉE 5/10	1 m x 1 m	NOIR MAT

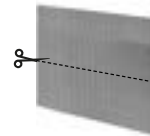

INSTALLATION D'UN INSERT | PROTECTION DE POUTRE

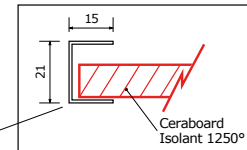
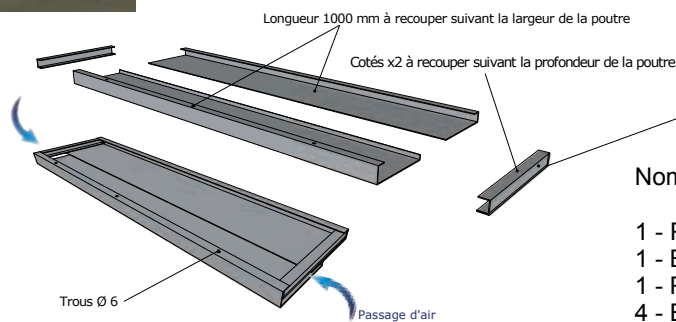
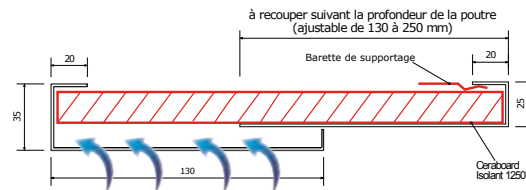

Nomenclature:

- 1 - Plaque d'isolant 1250° Dim: 1000 x 250 mm
- 1 - Barette de supportage
- 1 - Pochette de Visserie (chevilles, vis)
- 4 - Éléments en acier peint noir mat HT

REF	DÉSIGNATION
PDPNM	PLAQUE AJUSTABLE DE PROTECTION DE POUTRE

TRAPPES À CHAÎNE

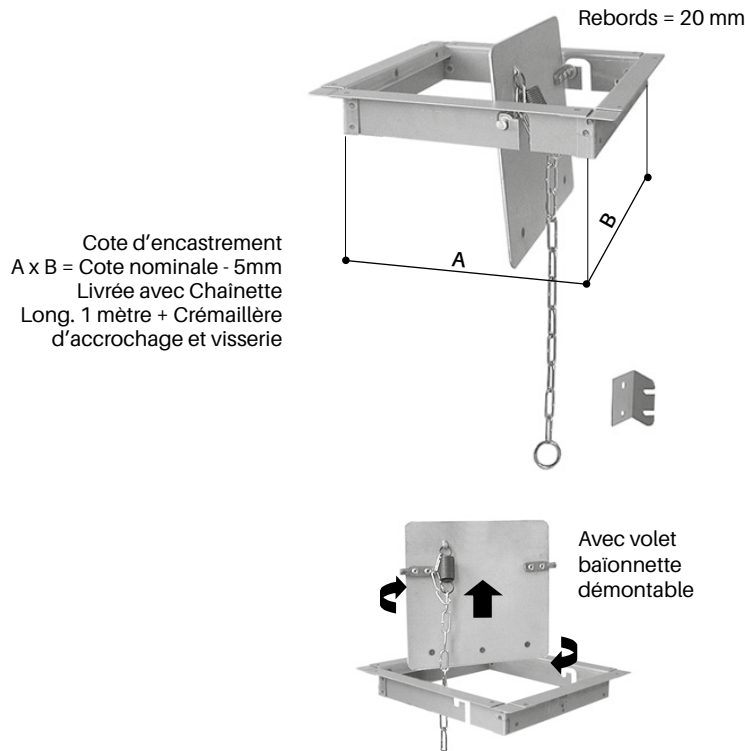

REF	A	B
T20	20	20
T25	25	25
T2030	20	30
T2040	20	40
T30	30	30
T2060	20	60
T2550	25	50
T3040	30	40
T3050	30	50
T40	40	40
T3060	30	60
T4050	40	50

CHAÎNETTE POUR TRAPPE

REF	DÉSIGNATION	CORRESPONDANCE
CHAÎNE	SACHET SEUL	POUR TRAPPE

PORTE DE RAMONAGE FONTE

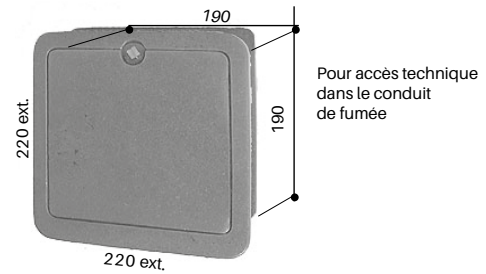

REF	A	B	C	D	FINITION	COND.
PR	220	190	190	220	FONTE NOIRE	1

VITRES ESCAMOTABLES VITROFLAM SUR MESURE



SUR COMMANDE



SUR MESURE



PROJET DU DONNEUR D'ORDRE



MONTAGE DE LA SOLE FOYÈRE



FIXATION DU CHÂSSIS VF ÉPI



RACCORDEMENT ET ISOLATION









HABILLAGE PLACO DE LA HOTTE ET INSTALLATION DE GRILLES D'AÉRATION

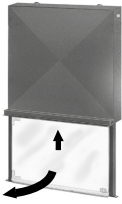
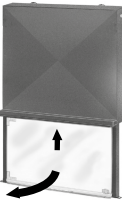

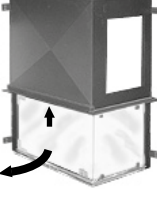
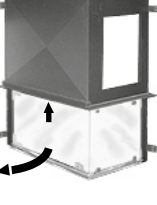
VITROFLAM TERMINÉ

TABLEAU DE RÉFÉRENCE / CRÉATIONS SUR MESURE

COTES	(Largeur x Hauteur) Jusqu'à 770 x 550 MAXI	(L x H) Comprise entre 770 x 550 et 840 x 650 MAXI	(L x H) Comprise entre 840 x 650 et 1100 x 750 MAXI
MODÈLE DE FACE	 <p>CODE VFS1 (Porte à 1 battant)</p>	 <p>CODE VFS2 (Porte à 1 battant)</p>	 <p>CODE VFS3 (Porte à 2 battants)</p>
MODÈLE D'ANGLE avec Retour maxi à 500 mm	 <p>CODE VFAS1 (Porte à 1 battant)</p>	 <p>CODE VFAS2 (Porte à 1 battant)</p>	 <p>CODE VFAS3 (Porte à 2 battants)</p>
MODÈLE 3 VITRES avec Retours maxi à 500 mm		 <p>CODE VF3S2 (2 Portes latérales)</p>	 <p>CODE VF3S3 (Porte à 2 battants)</p>

P A R E - F E U X E S C A M O T A B L E S « P A R O F L A M »
 PARE-FEU GRILLAGÉ « PAROFLAM » DE FACE



SUR COMMANDE



SUR MESURE UNIQUEMENT

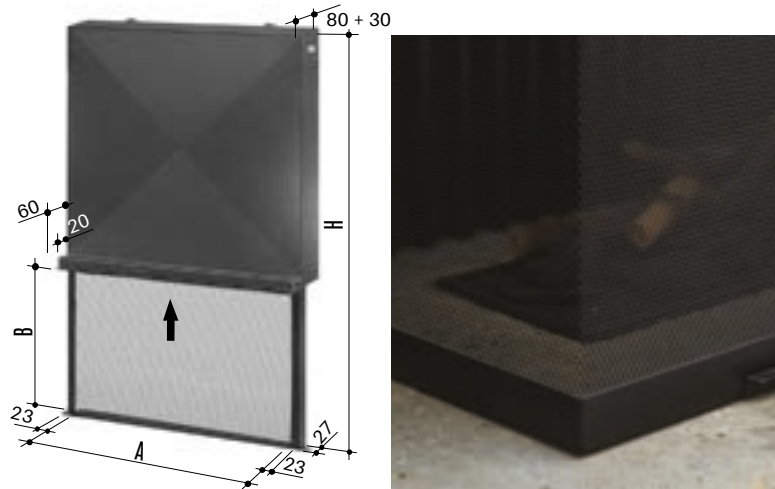

REF	A	B	Hw
PRF7050	700	500	1270
PRF7755	770	550	1370
PRF8460	840	600	1470

V I T R E S E S C A M O T A B L E S « V I T R O F L A M »
 DE FACE GRANDES DIMENSIONS
 CHÂSSIS VERRE « VITROFLAM »



SUR COMMANDE



SUR MESURE

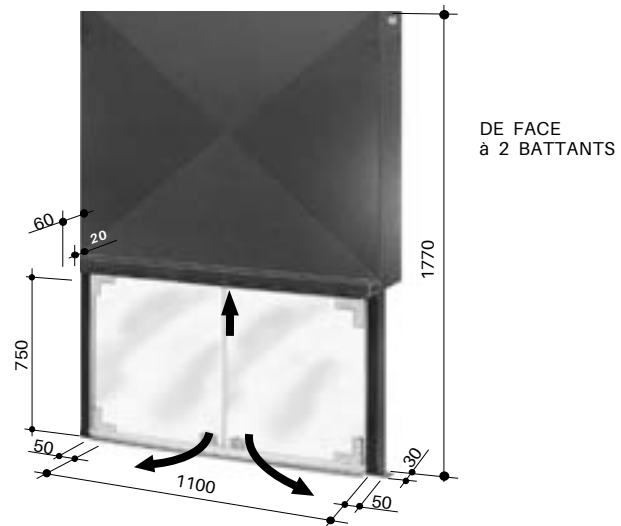
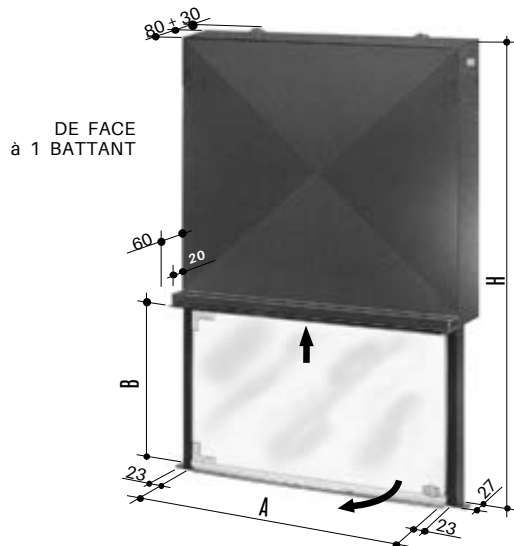

REF		A	B	H
VF11075	2 BATTANTS	1100	750	1770
VF7050	1 BATTANT	700	500	1270
VF7056	1 BATTANT	700	560	1390
VF7755	1 BATTANT	770	550	1370
VF8460	1 BATTANT	840	600	1470
VFGM	1 BATTANT	840	650	1570
VF8060	1 BATTANT	800	600	1470
VF7545	1 BATTANT	750	450	1270

VITRES ESCAMOTABLES « VITROFLAM »
DE FACE GRANDES DIMENSIONS
CHÂSSIS VERRE « VITROFLAM »



SUR COMMANDE



SUR MESURE

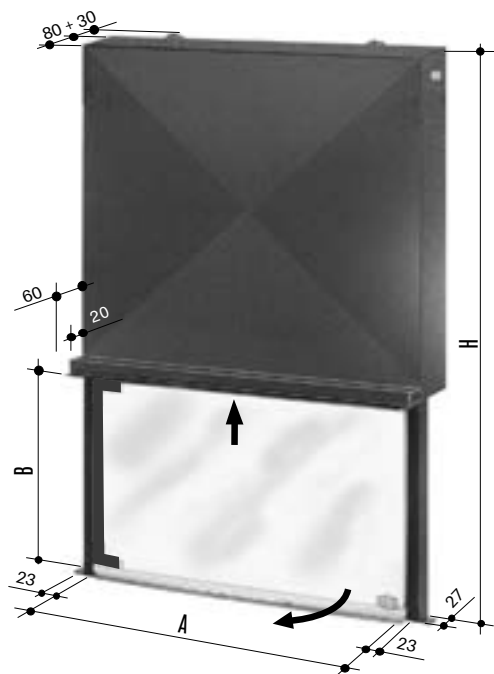

DE FACE PORTE A
1 BATTANT
A GRANDE VISION

REF	A	B	H
VF9575	950	750	1770

CHÂSSIS VERRE «VITROFLAM» 95 x 75
AVEC PIVOT MONOBLOC RENFORCÉ

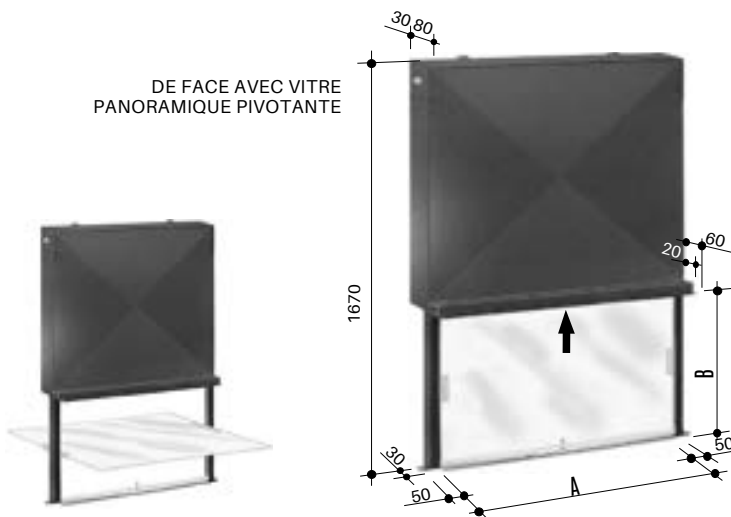

DE FACE AVEC VITRE
PANORAMIQUE PIVOTANTE

PRINCIPE DE PIVOTEMENT
DE LA VITRE POUR LE NETTOYAGE

REF	A	B	H
VV10060	1005	600	1470
VV10070	1005	700	1670
VV12050	1205	500	1370

VITRES ESCAMOTABLES « VITROFLAM »
3 COTÉS
CHÂSSIS VERRE «VITROFLAM»



SUR COMMANDE



SUR MESURE

VF3V7050
VF3V70N : 3 VITRES (PETIT MODÈLE)

ADOSSE
A 3 VITRES
RELEVABLES

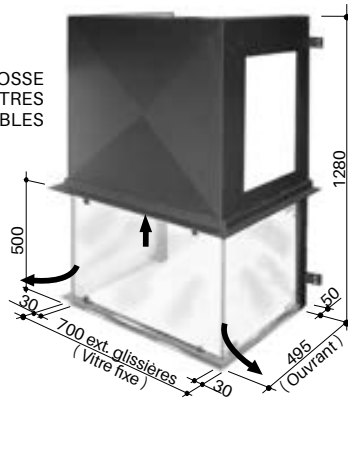

VF3V
3 VITRES

ADOSSE
A 3 VITRES
RELEVABLES

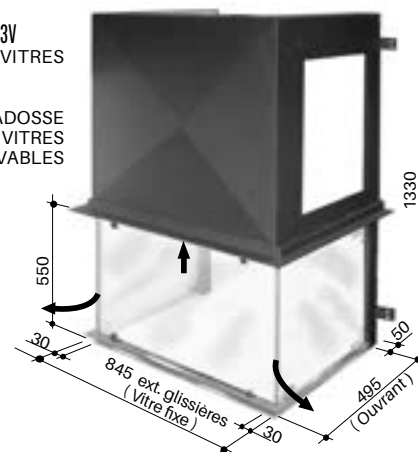

REF	A	B	H	CORRESPONDANCE AVALOIR
VF3V7050	700	500	1280	AVF3V70
VF3V	845	550	1330	AVF3V

VITRES ESCAMOTABLES « VITROFLAM » ÉPIS CHÂSSIS VERRE «VITROFLAM»



SUR COMMANDE



SUR MESURE

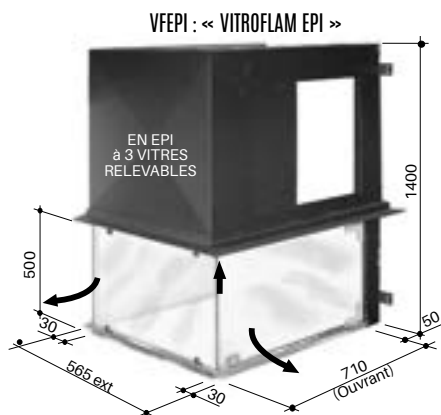

REF	DÉSIGNATION	CORRESPONDANCE AVALOIR
VFEPI	CHÂSSIS VERRE «VITROFLAM» ÉPI	AVFEPI

VITRES ESCAMOTABLES « VITROFLAM » MODÈLES D'ANGLE OU COIN



SUR COMMANDE



SUR MESURE

CHÂSSIS VERRE «VITROFLAM» D'ANGLE

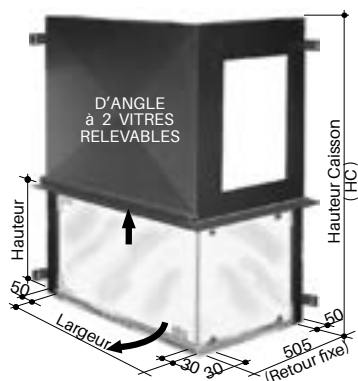

REF	L	H	HC	RETOUR VITRÉ	CORRESPONDANCE AVALOIR
VFAD.PM	705	500	1390	À DROITE	AVFA.PM
VFAG.PM	705	500	1390	À GAUCHE	AVFA.PM
VFAD	775	550	1500	À DROITE	AVFA
VFAG	775	550	1500	À GAUCHE	AVFA
VFAD.GM	845	650	1700	À DROITE	AVFA.GM
VFAG.GM	845	650	1700	À GAUCHE	AVFA.GM



CHÂSSIS VERRE «VITROFLAM» COIN

REF	DÉSIGNATION	L	H	HC	CORRESPONDANCE AVALOIR
VFCOIN	CHÂSSIS VERRE «VITROFLAM» COIN	580	550	1471	AVFCOIN





SUR COMMANDE



SUR MESURE



DE FACE
Porte à double battants



DE FACE
Porte à 1 battant
+ Fronton cintré



3 VITRES EN PAN COUPE
Porte à 1 battant



DE FACE
Porte à 2 battants
+ Fronton cintré



DE FACE
Porte à 2 battants en trapèze
+ Fronton cintré



D'ANGLE
Droit ou Gauche
Porte à double battants
Vitre de retour non ouvrante

Vitres de retour non ouvrantes



3 VITRES
Porte à double battants



3 VITRES
Porte à 1 battant

Vitre de retour non ouvrantes



D'ANGLE
Droit ou Gauche
Porte à 1 battant

EXEMPLES D'IMPLANTATION



CONFIGURABLE E-FACTORY
sur www.kemp-sa.com



VITROTHERM D'ANGLE
TOUT LAITON PORTES ÉTANCHES



VITROTHERM STANDARD
FINITION NOIRE PORTE ÉTANCHE



VITROTHERM D'ANGLE
TOUT LAITON PORTES
NON ÉTANCHES

FONDS VITRÉS ET « VITROTHERM »

PORTES ÉTANCHES



SUR COMMANDE



CONFIGURABLE E-FACTORY
SUR www.kemp-sa.com



Avec 1 PORTE ÉTANCHE
toute noire



Avec 1 PORTE ÉTANCHE
cadre noir / porte laiton



Avec 2 PORTES ÉTANCHES
toute noire



Avec 2 PORTES ÉTANCHES
cadre noir / portes laitons

REF	DÉSIGNATION	COTES	FINITION
VT660TN	1 PORTE ÉTANCHE	660 x 450 MAXI	TOUT NOIR
VT660PL			CADRE NOIR / PORTE LAITON
VT800TN	1 PORTE ÉTANCHE	ENTRE 660 x 450 ET 800 x 550 MAXI	TOUT NOIR
VT800PL			CADRE NOIR / PORTE LAITON
VT900TN	1 PORTE ÉTANCHE	ENTRE 800 x 550 ET 900 x 750 MAXI	TOUT NOIR
VT900PL			CADRE NOIR / PORTE LAITON
VT800TN2	2 PORTES ÉTANCHES	ENTRE 660 x 450 ET 800 x 650 MAXI	TOUT NOIR
VT800PL2			CADRE NOIR / PORTE LAITON
VT1050TN	2 PORTES ÉTANCHES	ENTRE 850 x 650 ET 1050 x 780 MAXI	TOUT NOIR
VT1050PL			CADRE NOIR / PORTE LAITON
VT1170TN	2 PORTES ÉTANCHES	ENTRE 1050 x 780 ET 1170 x 820 MAXI	TOUT NOIR
VT1170PL			CADRE NOIR / PORTE LAITON
VT1350TN	2 PORTES ÉTANCHES	ENTRE 1170 x 820 ET 1350 x 890 MAXI	TOUT NOIR
VT1350PL			CADRE NOIR / PORTE LAITON



LE TERME ÉTANCHE DÉSIGNE ICI UN MODE DE FABRICATION PAR VITRES BORDÉES.

Une circulation d'air naturelle est impérative pour le bon fonctionnement de la cheminée et la résistance des matériaux de l'âtre. Un léger refoulement des fumées entre les portes du CHÂSSIS n'est donc pas impossible.

FONDS VITRÉS ET « VITROTHERM »
PORTES « NON ÉTANCHES » VITRE BORDS FRANCS NON BORDÉE AVEC JEU 5 MM



SUR COMMANDE



SUR MESURE UNIQUEMENT



1 PORTE NON ÉTANCHE
Noir



2 PORTES NON ÉTANCHES
Noir

REF	DÉSIGNATION	COTES	FINITION
VTV660N	1 PORTE NON ÉTANCHE	EXT JUSQU'À 660 x 450 MAXI	NOIR
VTV800N	1 PORTE NON ÉTANCHE	ENTRE 660 x 450 ET 800 x 550	NOIR
VTV800N2	2 PORTES NON ÉTANCHES	ENTRE 660 x 450 ET 850 x 650	NOIR
VTV1050N	2 PORTES NON ÉTANCHES	ENTRE 850 x 650 ET 1050 x 780	NOIR
VTV1170N	2 PORTES NON ÉTANCHES	ENTRE 1050 x 780 ET 1170 x 820	NOIR

FONDS VITRÉS ET « VITROTHERM » POUR
CHEMINÉES À FOYER DOUBLE FACE UNIQUEMENT
VERSION SIMPLE « L » FIXE ET « L » OUVRANT



SUR COMMANDE



SUR MESURE UNIQUEMENT (communiquer les cotes A B)

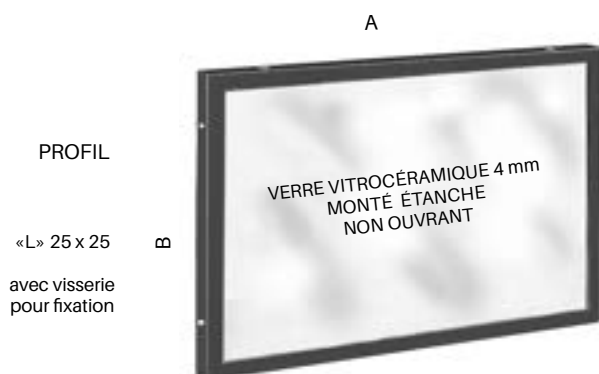

REF	DÉSIGNATION	COTES	FINITION
CHFX660	CHÂSSIS FIXE	JUSQU'À 660 x 450	ANTHRACITE
CHFX800	CHÂSSIS FIXE	ENTRE 660 x 450 ET 800 x 550	ANTHRACITE
CHFX900	CHÂSSIS FIXE	ENTRE 800 x 550 ET 900 x 750 MAXI	ANTHRACITE
CH0660	CHÂSSIS OUVRANT	JUSQU'À 660 x 450	ANTHRACITE
CH0800	CHÂSSIS OUVRANT	ENTRE 660 x 450 ET 800 x 550 MAXI	ANTHRACITE
CH0900	CHÂSSIS OUVRANT	ENTRE 800 x 550 ET 900 x 750 MAXI	ANTHRACITE

FRONTONS ET JOUES ANTI-REFOULEMENT POUR FOYER OUVERT EN VERRE « VITROCÉRAMIQUE »

BANDEAU VERRE AVEC PROFILS DE MAINTIEN LATÉRAUX ET ENTOURAGE 3 COTÉS



SUR COMMANDE



SUR MESURE

PROFIL « U » avec vis de serrage à recouper à la hauteur voulue



REF	DÉSIGNATION	COTES
PBN	PAIRE DE 2 PROFILS HAUT NOIR	250
PBN400	PAIRE DE 2 PROFILS HAUT NOIR	400
VV	VERRE « VITROCÉRAMIQUE »	SELON ENTRE-JAMBAGE

PROFIL «U» fourni avec visserie
A (coté ext. profil)

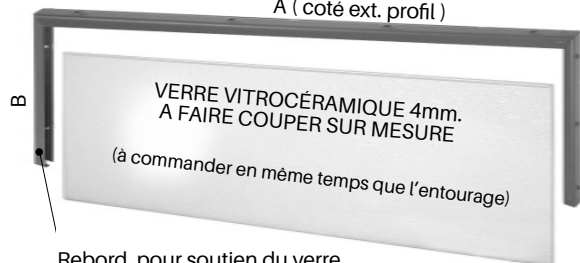

Rebord pour soutien du verre
Cote Maxi: Larg. = 1300 / Haut. = 300

REF	DÉSIGNATION	COTES
UHN	ENTOURAGE POUR BANDEAU VERRE	3 CÔTÉS
VV	VERRE « VITROCÉRAMIQUE »	SELON ENTRE-JAMBAGE

Cote Maxi
Larg. = 500
Haut. = 800

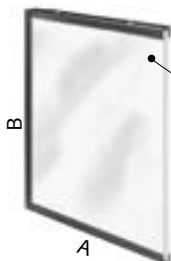

VERRE VITROCÉRAMIQUE 4 mm.
à FAIRE COUPER SUR MESURE

PROFIL
«U»
10x10x10
avec visserie
pour fixation

Verre vitrocéramique 4mm

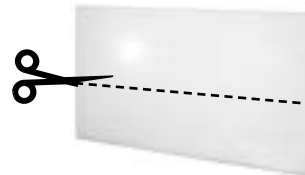

A LA COUPE
Surface comprise entre 0 et 0.15 m²
Surface comprise entre 0.15 et 0.28 m²
Surface supérieure 0.28 m² tarif au m²

REF	DÉSIGNATION	COTES
UVN	ENTOURAGE POUR JOUE VERRE NOIR	3 COTÉS EN PROFIL
VV	VERRE « VITROCÉRAMIQUE »	SELON JOUE

CHÂSSIS À RIDEAUX



SUR COMMANDE



SUR MESURE

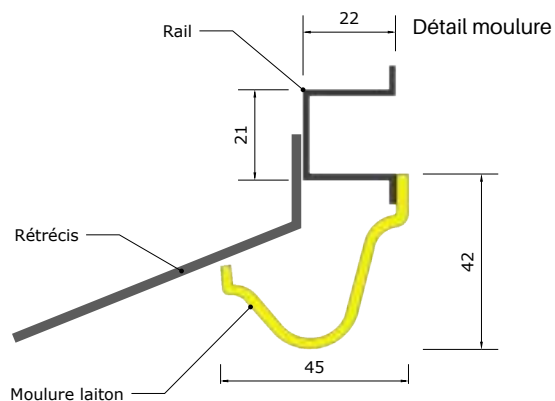
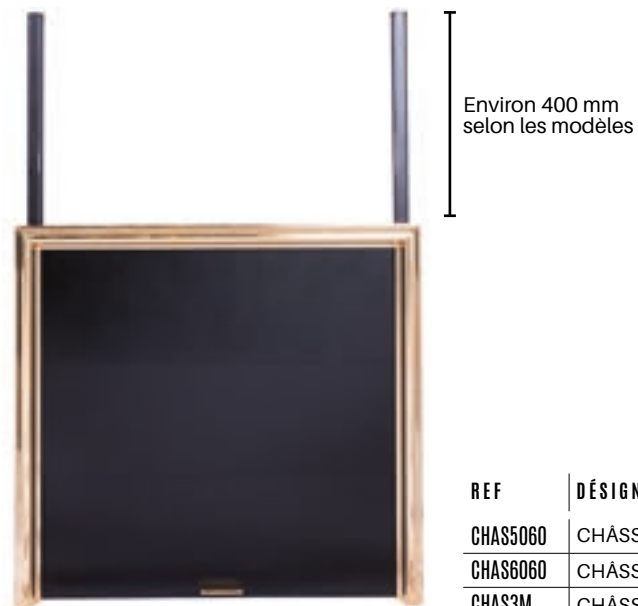

REF	DÉSIGNATION	COTES	FINITION
CHAS5060	CHÂSSIS STANDARD	500 x 600 mm INT	3 LAMES AVEC MOULURE LAITON POLI
CHAS6060	CHÂSSIS STANDARD	600 x 600 mm INT	3 LAMES AVEC MOULURE LAITON POLI
CHAS3M	CHÂSSIS SUR MESURE	700 x 650 mm INT MAXI	3 LAMES AVEC MOULURE LAITON POLI
CHAS4M	CHÂSSIS SUR MESURE	900 x 900 mm INT MAXI	3 LAMES AVEC MOULURE LAITON POLI

RÉTRÉCIS LAQUÉ



SUR MESURE UNIQUEMENT

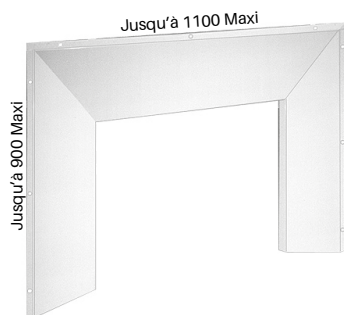

RÉALISATION COULMEAU
02 38 88 21 82

REF	DÉSIGNATION	COTES MAXI	FINITION
RL	RÉTRÉCIS	900 x 1100 mm	ACIER LAQUÉ BLANC
RLN	RÉTRÉCIS	900 x 1100 mm	ACIER NOIR MAT

T Ô L E S F O Y È R E S



SUR COMMANDE



SUR MESURE UNIQUEMENT



RÉALISATION LES COMPAGNONS D'OVRAIGNE

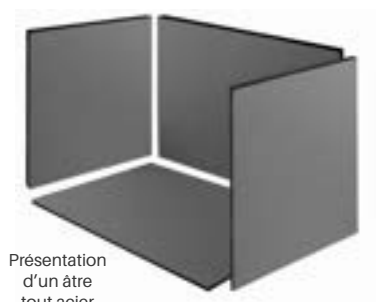

Présentation d'unâtre tout acier

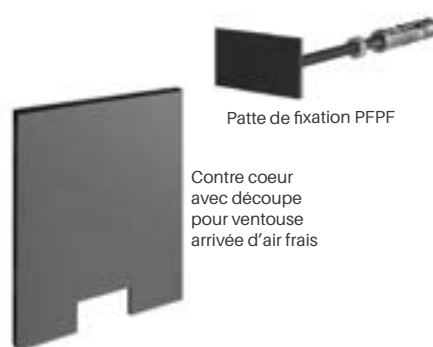

Patte de fixation PFPF

Contre coeur avec découpe pour ventouse arrivée d'air frais

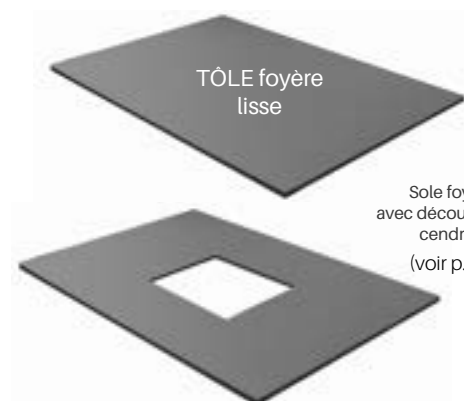

TÔLE foyère lisse

Sole foyère avec découpe pour cendrier (voir p.34)

RAMPE GAZ KALFIRE

RAMPE GAZ À ADAPTER DANS L'ÂTRE DE VOTRE CHOIX



Préciser GN pour Gaz Naturel ou P pour propane à la fin de chaque référence
BRULEUR GAZ CÉRAMIQUE Livré avec buches et cendres céramiques



REF	DÉSIGNATION	COTES	COND.
KF3814	RAMPE GAZ 3814	38 x 14 cm	1
KF4714	RAMPE GAZ 4714	47 x 14 cm	1
KF7514	RAMPE GAZ 7514	75 x 14 cm	1

BRÛLEURS ETHANOL



REF	DÉSIGNATION	COTES	PROFONDEUR
BRULEUR1L	BRULEUR ETHANOL 1L	236 x 247 mm ENCASTREMENT 209 x 160 mm	98 mm
BRULEUR2L	BRULEUR ETHANOL 2L	456 x 247 mm ENCASTREMENT 418 x 160 mm	98 mm



CADRES SUR MESURE
MOULURES L

 CONFIGURABLE E-FACTORY
sur www.kemp-sa.com

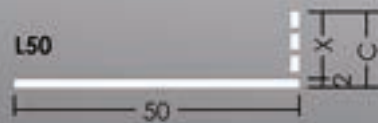
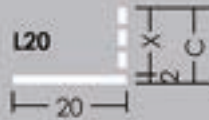



CONFIGURABLE E-FACTORY
sur www.kemp-sa.com

CADRES SUR MESURE MOULURES S

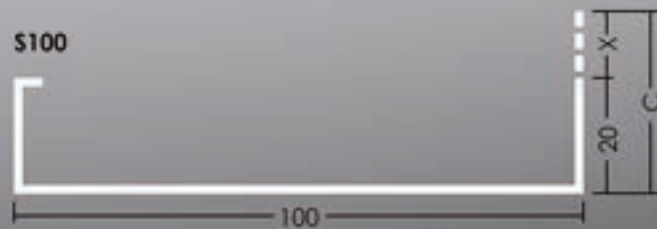
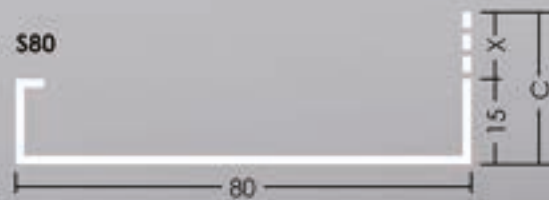
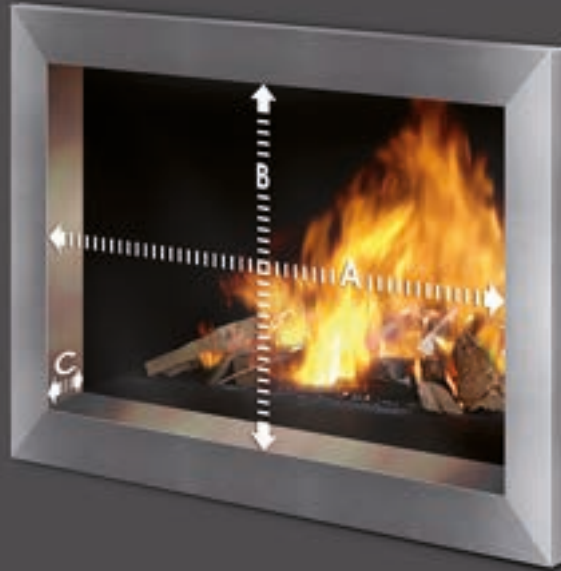

CADRES SUR MESURE
DÉCO FORMES

 CONFIGURABLE E-FACTORY
sur www.kemp-sa.com



www CONFIGURABLE E-FACTORY
sur www.kemp-sa.com

PARURES SUR MESURE



Asymétrique



Convexe



Concave



➔ Motifs découpe laser sur mesure



AFNOR Cert. 103375

KEMP s'engage dans une démarche de certification Origine France Garantie de l'ensemble de ses produits. A ce jour, les gammes architecture Soho, Air 02, Kit Air Frais KEA, les grilles éco BO315 et à lamelles BLEH315 sont certifiées. Progressivement, l'ensemble des références de ce catalogue seront soumises à la certification.

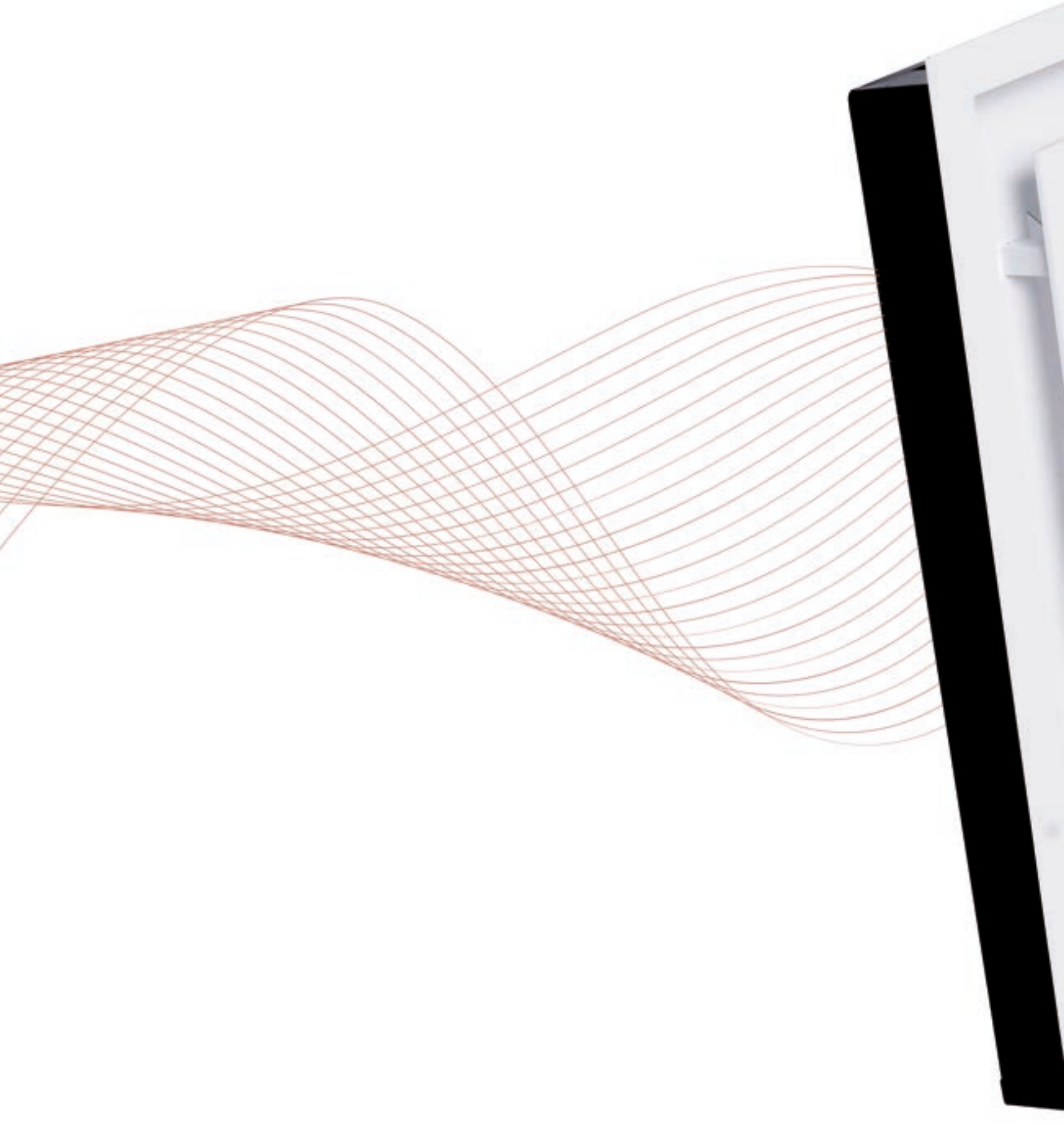





CONSTRUCTION DE COFFRAGE SIMPLIFIÉE & VENTILATION INVISIBLE



LES + PRODUIT

- + Réduit le temps de montage d'un coffrage
- + Facilite le travail de mise en place des poseurs
- + Permet de créer une plinthe décalée au sol très facilement (légèreté visuelle du coffrage)
- + Les grilles d'aération ne sont plus du tout visibles
- + Passage d'air important
- + Adaptable à de nombreux matériaux

REF	DÉSIGNATION	COTES	PASSAGE D'AIR	COND.
PEB120B	GRILLE PERFORM' BASSE LARG 1200 mm BLANC	1174 x 587 mm	600 cm ²	1
PEB140B	GRILLE PERFORM' BASSE LARG 1400 mm BLANC	1374 x 587 mm	660 cm ²	1
PEH120B	GRILLE PERFORM' HAUTE LARG 1200 mm BLANC	1174 x 587 mm	600 cm ² + 70 cm ²	1
PEH140B	GRILLE PERFORM' HAUTE LARG 1400 mm BLANC	1374 x 587 mm	660 cm ² + 70 cm ²	1

RETROUVEZ LA DÉMONSTRATION DE MONTAGE SUR YouTube





LES + PRODUIT

- + Grille d'aération au design idéal pour une installation verticale
- + Passage d'air important de 500 cm²
- + Intérieur de la hotte totalement invisible
- + Installation rapide sur précadre
- + Idéal pour être installée avec les foyers et habillages en acier strié

REF	DÉSIGNATION	COTES	PROFONDEUR	PASSAGE D'AIR	COND.
BBLINES550N	GRILLE DE COFFRAGE NOIRE AVEC PRÉCADRE	550 x 210 mm ENCASTREMENT 535 x 190 mm	140 mm	500 cm ²	1



MONTAGE SUR PRÉCADRE OU BOITIERS (À COMMANDER À PART)



LES + PRODUIT

- + Grille d'aération la plus discrète du marché
- + Passage d'air libre important
- + Installation rapide sur précadre
- + Rebord de 15 mm
- + Raccordement Ø 125 ou 150

REF	DÉSIGNATION	COTES	PASSAGE D'AIR	COND.
BFP1206B	DÉCOMPRESSION DE FAUX-PLAFOND BLANC (par 2)	150 x 95 mm	47 cm ²	2
BFP1206N	DÉCOMPRESSION DE FAUX-PLAFOND NOIR (par 2)	150 x 95 mm	47 cm ²	2
AIR02-4425B	GRILLE DE COFFRAGE BLANCHE (choisir précadre ou boitier ci-dessous)	440 x 250 mm	300 cm ²	10
AIR02-4425N	GRILLE DE COFFRAGE NOIRE (choisir précadre ou boitier ci-dessous)	440 x 250 mm	300 cm ²	10
PC4425	PRÉCADRE POUR AIR02-4425 B OU N	418 x 225 mm (ENCASTREMENT)		10
BD4425-125	BOITIER DIAM 125 POUR AIR02-4425 B OU N	418 x 225 mm (ENCASTREMENT)		10
BD4425-150	BOITIER DIAM 150 POUR AIR02-4425 B OU N	418 x 225 mm (ENCASTREMENT)		10
AIR02-3535B	GRILLE DE COFFRAGE BLANCHE (choisir précadre ou boitier ci-dessous)	350 x 350 mm	300 cm ²	10
AIR02-3535N	GRILLE DE COFFRAGE NOIRE (choisir précadre ou boitier ci-dessous)	350 x 350 mm	300 cm ²	10
PC3535	PRÉCADRE POUR AIR02-3535	320 x 320 mm (ENCASTREMENT)		10
BD3535-125	BOITIER DIAM 125 POUR AIR02-3535 B OU N	320 x 320 mm (ENCASTREMENT)		10
BD3535-150	BOITIER DIAM 150 POUR AIR02-3535 B OU N	320 x 320 mm (ENCASTREMENT)		10



REF	DÉSIGNATION	COTES	PASSAGE D'AIR	COND.
AIRO2-XL-900B	GRILLE DE COFFRAGE BLANCHE (Choisir PC ou Boitier ci-dessous)	900 x 250 mm	600 cm ²	1
AIRO2-XL-900N	GRILLE DE COFFRAGE NOIRE (Choisir PC ou Boitier ci-dessous)	900 x 250 mm	600 cm ²	1
PCXL900	PRECADRE POUR AIR'02 XL 900	887 x 225 mm		1
BDXL-900-150	BOITIER 4 BUSES Ø 150 mm POUR AIR'02 XL 900	887 x 225 mm		1



REF	DÉSIGNATION	COTES	PASSAGE D'AIR	COND.
AIRO2-XXL-1800B	GRILLE DE COFFRAGE BLANCHE (Choisir PC ou Boitier ci-dessous)	1800 x 250 mm	660 cm ²	1
AIRO2-XXL-1800N	GRILLE DE COFFRAGE NOIRE (Choisir PC ou Boitier ci-dessous)	1800 x 250 mm	660 cm ²	1
PCXXL-1800	PRECADRE POUR AIR'02 XXL 1800	1785 x 255 mm		1
BDXXL-1800-150	BOITIER 4 BUSES DIAM 150 POUR AIR'02 XXL 1800	1785 x 255 mm		1

NOUVEAU



**Grilles vendues sans la céramique (ci-contre pour exemples), à remplir du matériau de votre choix (résistant à la chaleur, épaisseur 13 mm)*

AIR'03 EST UNE NOUVELLE VERSION DE LA GRILLE AIR'02
AVEC UNE FAÇADE AVANT CREUSE POUR REMPLISSAGE PAR LE MATÉRIAU DE VOTRE CHOIX.



LIVRÉ AVEC PRÉCADRE

LES + PRODUIT

- + Discrétion maximum et harmonisation avec le coffrage
- + Personnalisation de la sortie d'air chaud à l'infini*
- + Installation rapide sur précadre
- + Recouvrement latéral de 15 mm
- + Compatible avec accumulation de chaleur

REF	DÉSIGNATION	COTES	PASSAGE D'AIR	COND.
AIRO3-1818B	GRILLE DE COFFRAGE BLANCHE + PC	180 x 180 mm ENCASTREMENT 165 x 160 mm	90 cm ²	2
AIRO3-1818N	GRILLE DE COFFRAGE NOIRE + PC	180 x 180 mm ENCASTREMENT 165 x 160 mm	90 cm ²	2
AIRO3-1818L	GRILLE DE COFFRAGE EFFET LAITON + PC	180 x 180 mm ENCASTREMENT 165 x 160 mm	90 cm ²	2
AIRO3-4425B	GRILLE DE COFFRAGE BLANCHE + PC	440 x 250 mm ENCASTREMENT 418 x 225 mm	300 cm ²	10
AIRO3-4425N	GRILLE DE COFFRAGE NOIRE + PC	440 x 250 mm ENCASTREMENT 418 x 225 mm	300 cm ²	10
AIRO3-4425L	GRILLE DE COFFRAGE EFFET LAITON + PC	440 x 250 mm ENCASTREMENT 418 x 225 mm	300 cm ²	10
AIRO3XLB	GRILLE DE COFFRAGE BLANCHE + PC	900 x 250 mm ENCASTREMENT 887 x 225 mm	600 cm ²	1
AIRO3XLN	GRILLE DE COFFRAGE NOIRE + PC	900 x 250 mm ENCASTREMENT 887 x 225 mm	600 cm ²	1
AIRO3XLL	GRILLE DE COFFRAGE EFFET LAITON + PC	900 x 250 mm ENCASTREMENT 887 x 225 mm	600 cm ²	1



DIMENSIONS DE DÉCOUPE DU MATÉRIAU À INTÉGRER PAR COLLAGE :

- 1818 = 116 x 116 mm ext (+0 / -1)
- 4425 = 354 x 163 mm ext (+0 / -1)
- XL900 = 818 x 163 mm ext (+0 / -1)







VENTILATION AVEC ACCÈS TECHNIQUE POUR FOYER GAZ ET PELLETS



REF	DÉSIGNATION	COTES	PASSAGE D'AIR	COND.
3535TRAPB	TRAPPE D'ACCÈS AU COFFRAGE (blanche) + PASSAGE D'AIR	350 x 350 mm	300 cm ²	10
PC3535	PRÉCADRES POUR 3535TRAPB	320 x 320 mm (ENCASTREMENT)		5
BD3535-200	BOITIER DE REMPLISSAGE POUR INSERT À PELLETS	Ø 200 + ENCASTREMENT 320 x 320 mm		1

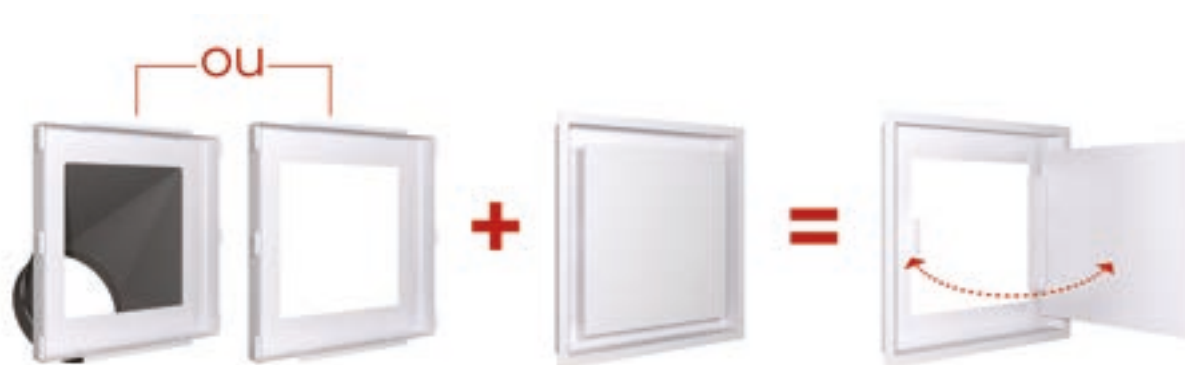

AIR'02 PELLETS

GRILLE DE DISTRIBUTION D'AIR CHAUD POUR POÊLES CANALISABLES



AIR02-1818B



AIR02-1818N



REF.	DÉSIGNATION	COTES	PASSAGE D'AIR	COND.
AIR02-1818B	GRILLE DE DISTRIBUTION D'AIR CHAUD (choisir précadre ou boîtier ci-dessous)	180 x 180 mm	90 cm ²	2
AIR02-1818N	GRILLE DE DISTRIBUTION D'AIR CHAUD (choisir précadre ou boîtier ci-dessous)	180 x 180 mm	90 cm ²	2
PC1818	PRÉCADRE POUR AIR02-1818 B OU N	165 x 160 mm (ENCASTREMENT)		2
B1818-60	BOITIER Ø 60 POUR AIR02-1818 B OU N	165 x 160 mm (ENCASTREMENT)		2
B1818-80	BOITIER Ø 80 POUR AIR02-1818 B OU N	165 x 160 mm (ENCASTREMENT)		2
B1818-100	BOITIER Ø 100 POUR AIR02-1818 B OU N	165 x 160 mm (ENCASTREMENT)		2

Gamme Air'02 (voir p.57)





DISPONIBLE EN NOIR ET BLANC



NOTICE DE MONTAGE A CONSULTER SUR : kemp-sa.com/fr/produit/soho

REF	DÉSIGNATION	COTES	PROF.	PASSAGE D'AIR	COND.
GRILLES DROITES					
S01809	GRILLE DE FAUX PLAFOND AVEC PC	180 X 90 mm ENCASTREMENT : 160 X 70 mm		70 cm ²	2
S02222	GRILLE DE COFFRAGE AVEC PC	220 X 220 mm ENCASTREMENT : 200 x 200 mm	210 mm hors tout	320 cm ²	1
S03713	GRILLE DE COFFRAGE AVEC PC	370 X 130 mm ENCASTREMENT : 350 X 110 mm	165 mm hors tout	300 cm ²	2
S07413	GRILLE DE COFFRAGE AVEC PC	740 X 130 mm ENCASTREMENT : 720 X 110 mm	130 mm hors tout	600 cm ²	2
S09011	GRILLE DE COFFRAGE AVEC PC	900 X 110 mm ENCASTREMENT : 880 X 90 mm	145 mm hors tout	600 cm ²	2
S012010	GRILLE DE COFFRAGE AVEC PC	1200 X 100 mm ENCASTREMENT : 1180 X 80 mm	150 mm hors tout	650 cm ²	2
GRILLES D'ANGLES					
S05050A	GRILLE D'ANGLE AVEC PC	500 X 500 mm ENCASTREMENT : 490 X 490 X 90 mm	145 mm hors tout	530 cm ²	1
S07030AG	GRILLE D'ANGLE GAUCHE AVEC PC	700 X 300 mm ENCASTREMENT : 690 X 287 X 90 mm	145 mm hors tout	530 cm ²	1
S07030AD	GRILLE D'ANGLE DROIT AVEC PC	700 X 300 mm ENCASTREMENT : 690 X 287 X 90 mm	145 mm hors tout	530 cm ²	1
RACCORDEMENT À UN FLEXIBLE					
OS080	OPTION RACCORDEMENT Ø 80				1
OS0100	OPTION RACCORDEMENT Ø 100				1
OS0125	OPTION RACCORDEMENT Ø 125				1
OS0150	OPTION RACCORDEMENT Ø 150				1

Couleurs disponibles Blanc ou Noir : ajouter B ou N à la fin de chaque référence pour passer votre commande

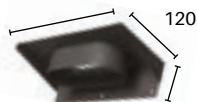

SOHO LAMELLES : MODÈLE RACCOURCI EN PROFONDEUR (voir p.75)

OPTION RACCORDEMENT

RETROUVEZ LA DÉMONSTRATION DE MONTAGE SUR 







SOHO PROFONDEUR STANDARD

SOHO PROFONDEUR RACCOURCIE

DISPONIBLE EN NOIR ET BLANC



LES + PRODUIT

- + Les lamelles obturent la vue de l'intérieur du coffrage
- + Raccourcie à 65 mm pour éviter de taper dans le soubassement du foyer en entrée d'air frais.

REF	DÉSIGNATION	COTES	PROF.	PASSAGE D'AIR	COND.
GRILLES DROITES					
S03713 RC	GRILLE DE COFFRAGE AVEC PC	370 x 130 mm ENCASTREMENT : 350 x 110 mm	65 mm hors tout	300 cm ²	2
S07413 RC	GRILLE DE COFFRAGE AVEC PC	740 x 130 mm ENCASTREMENT : 700 x 90 mm	65 mm hors tout	600 cm ²	2
S09011 RC	GRILLE DE COFFRAGE AVEC PC	900 x 110 mm ENCASTREMENT : 880 x 90 mm	65 mm hors tout	600 cm ²	2
S012010 RC	GRILLE DE COFFRAGE AVEC PC	1200 x 100 mm ENCASTREMENT : 1180 x 80 mm	65 mm hors tout	640 cm ²	2
GRILLES D'ANGLES					
S05050A RC	GRILLE D'ANGLE AVEC PC	500 x 500 mm ENCASTREMENT : 490 x 490 x 90 mm	65 mm hors tout	530 cm ²	1
S07030AG RC	GRILLE D'ANGLE GAUCHE AVEC PC	700 x 300 mm ENCASTREMENT : 690 x 287 x 90 mm	65 mm hors tout	530 cm ²	1
S07030AD RC	GRILLE D'ANGLE DROIT AVEC PC	700 x 300 mm ENCASTREMENT : 690 x 287 x 90 mm	65 mm hors tout	530 cm ²	1

COULEURS DISPONIBLES BLANC OU NOIR : AJOUTER B OU N À LA FIN DE CHAQUE RÉFÉRENCE POUR PASSER VOTRE COMMANDE



SOHO STANDARD



SOHO RACCOURCIE



SOHO STANDARD

SOHO RACCOURCIE

RETROUVEZ LA DÉMONSTRATION DE MONTAGE SUR 





LES + PRODUIT

- + Design et discrétion
- + Obturation de la vision de l'intérieur de la hotte
- + Fixation en collage
- + Idéal pour installation en façade

REF	DÉSIGNATION	COTES	PASSAGE D'AIR	COND.
LINE300	GRILLE DE COFFRAGE NOIRE À COLLER	300 mm x 50 mm ENCASTREMENT : 282 mm x 32 mm	70 cm ²	4
LINE600	GRILLE DE COFFRAGE NOIRE À COLLER	600 mm x 50 mm ENCASTREMENT : 582 mm x 32 mm	140 cm ²	4
LINE900	GRILLE DE COFFRAGE NOIRE À COLLER	900 mm x 50 mm ENCASTREMENT : 882 mm x 32 mm	210 cm ²	4
LINE1200	GRILLE DE COFFRAGE NOIRE À COLLER	1200 mm x 50 mm ENCASTREMENT : 1182 mm x 32 mm	280 cm ²	1



• ATTENTION VÉRIFIEZ LES DTU ET NORMES DE VOS PAYS POUR ADAPTER LE NOMBRE DE GRILLES NÉCESSAIRES À L'INSTALLATION.



MODÈLE DÉPOSÉ

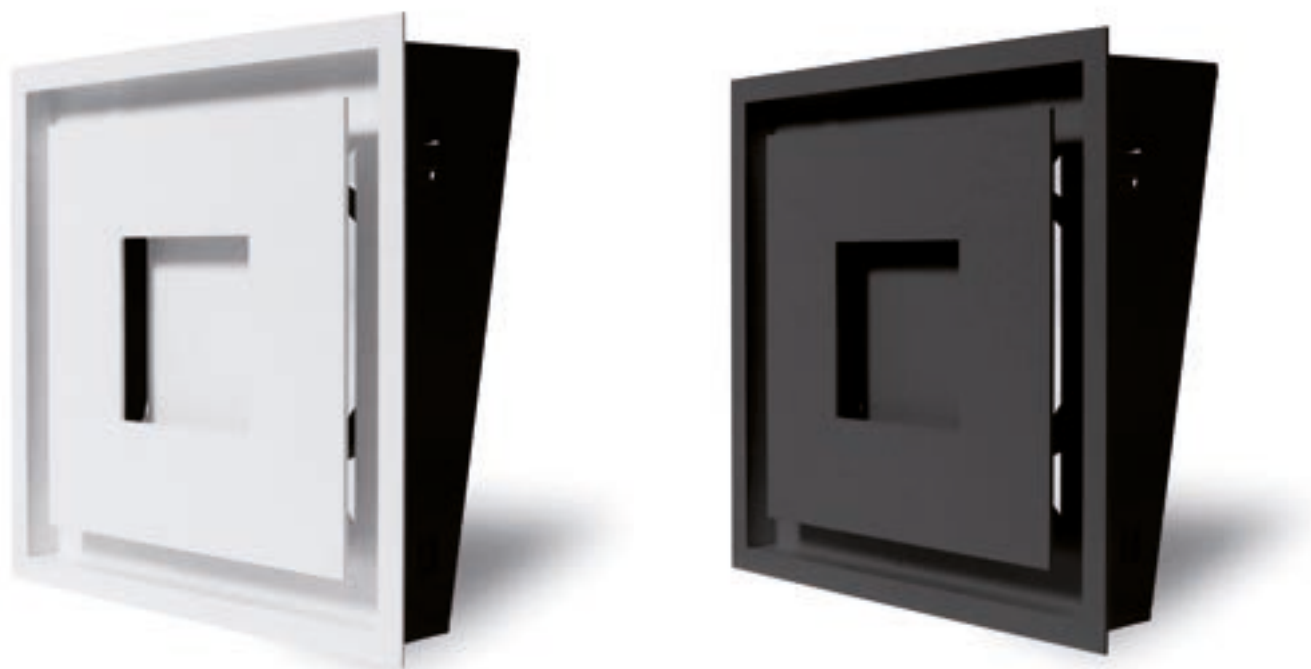

REF	DÉSIGNATION	COTES	PASSAGE D'AIR	COND.
MPR 250	GRILLE MPR250 + précadre	250 x 250 mm ENCASTREMENT : 235 x 235 mm	260 cm ²	2
MPR 300	GRILLE MPR300 + précadre	300 x 300 mm ENCASTREMENT : 285 x 285 mm	330 cm ²	2
MPR 500	GRILLE MPR500 + précadre	500 x 250 mm ENCASTREMENT : 485 x 235 mm	400 cm ²	2
OMPR...	OPTION BOITIER Ø 125 OU 150 mm			2

COULEURS DISPONIBLES BLANC OU NOIR : AJOUTER B OU N À LA FIN DE CHAQUE RÉFÉRENCE POUR PASSER VOTRE COMMANDE



LIVRÉ AVEC PRÉCADRE DE FIXATION



OPTION : BOITIER DE RACCORDEMENT Ø 150

LES + PRODUIT

- + Design et discrétion
- + Obturation de la vision de l'intérieur de hotte
- + Idéal pour installation en façade visible
- + Option boîtier raccordement Ø 125 ou 150 mm



MODÈLE DÉPOSÉ

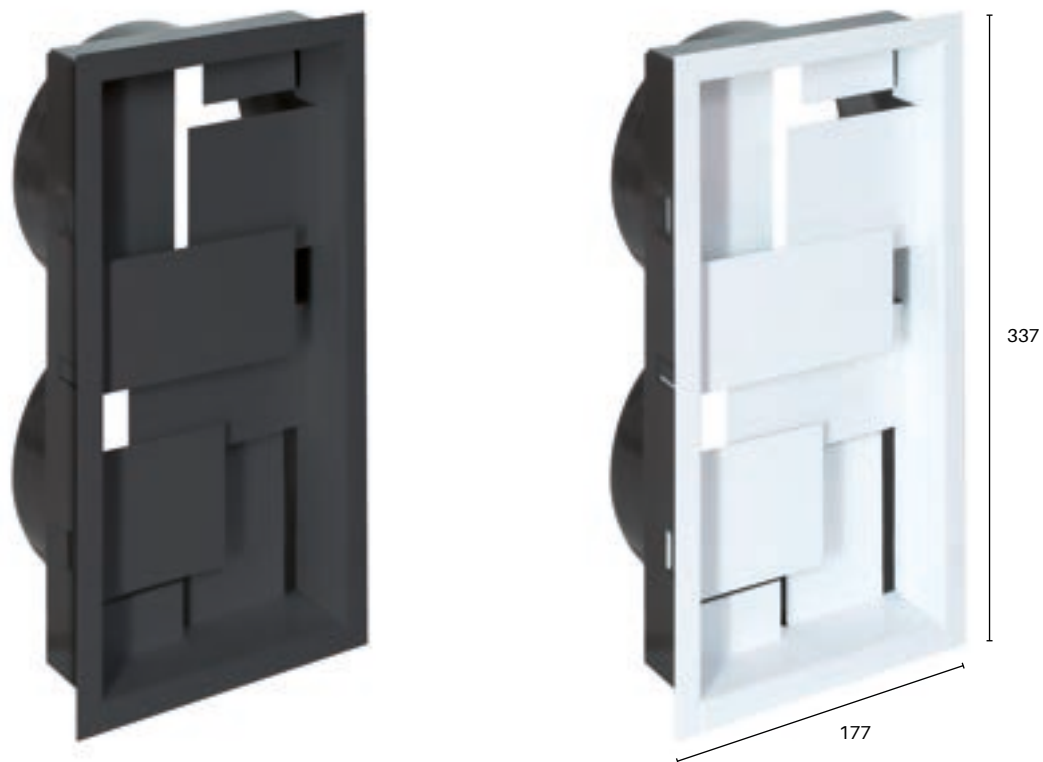

REF	DÉSIGNATION	COTES	PASSAGE D'AIR	COND.
INFINITY	GRILLE DE COFFRAGE (livrée avec boîtier noir)	337 x 177 mm ENCASTREMENT : 320 x 155 mm	300 cm ²	10

COULEURS DISPONIBLES BLANC OU NOIR : AJOUTER B OU N À LA FIN DE CHAQUE RÉFÉRENCE POUR PASSER VOTRE COMMANDE



2 buses Ø 150 mm



NOUVEAU



EFFET ROUILLE



EFFET LAITON



BLANC



NOIR



LES + PRODUIT

- + Grille moulurée traditionnelle
- + Coloris Epoxy fine texture mat couleurs blanc, noir, effet laiton et effet rouille
- + Grillage Vintage

*Associez la chaleur de votre cheminée
et le charme du Vintage !*

REF	DÉSIGNATION	COTES	PROF.	PASSAGE D'AIR	COND.
BV320B (avec PC)	GRILLE DE COFFRAGE VINTAGE BLANCHE	330 x 250 mm ENCASTREMENT : 295 X 215 mm	40 mm	280 cm ²	10
BV320N (avec PC)	GRILLE DE COFFRAGE VINTAGE NOIRE	330 x 250 mm ENCASTREMENT : 295 X 215 mm	40 mm	280 cm ²	10
BV320L (avec PC)	GRILLE DE COFFRAGE VINTAGE EFFET LAITON	330 x 250 mm ENCASTREMENT : 295 X 215 mm	40 mm	280 cm ²	10
BV320R (avec PC)	GRILLE DE COFFRAGE VINTAGE EFFET ROUILLE	330 x 250 mm ENCASTREMENT : 295 X 215 mm	40 mm	280 cm ²	10
BFPV150B (avec PC)	GRILLE DE FAUX PLAFOND VINTAGE BLANCHE	225 x 90 mm ENCASTREMENT : 183 X 43 mm	40 mm	35 cm ²	10
BFPV150N (avec PC)	GRILLE DE FAUX PLAFOND VINTAGE NOIRE	225 x 90 mm ENCASTREMENT : 183 X 43 mm	40 mm	35 cm ²	10
BFPV150L (avec PC)	GRILLE DE FAUX PLAFOND VINTAGE EFFET LAITON	225 x 90 mm ENCASTREMENT : 183 X 43 mm	40 mm	35 cm ²	10
BFPV150R (avec PC)	GRILLE DE FAUX PLAFOND VINTAGE EFFET ROUILLE	225 x 90 mm ENCASTREMENT : 183 X 43 mm	40 mm	35 cm ²	10

GRILLES LIVRÉES AVEC PRÉCADRES

NOUVEAU



BLANC



NOIR

REF	DÉSIGNATION	COTES	PROF.	PASSAGE D'AIR	COND.
AIR+1000B	GRILLE DE COFFRAGE AIR + BLANCHE	900 x 250 mm ENCASTREMENT : 878 x 225 mm	55 mm	1000 cm ²	1
AIR+1000N	GRILLE DE COFFRAGE AIR + NOIRE	900 x 250 mm ENCASTREMENT : 878 x 225 mm	55 mm	1000 cm ²	1
PCXL1000	PRECADRE POUR AIR + 1000	878 x 225 mm			1
BDXL-1000-150	BOITIER 4 BUSES Ø 150 mm POUR AIR + 1000	878 x 225 mm			1



LES + PRODUIT

- + Sortie d'air chaud très grand débit de 1000 cm²
- + La grille la plus performante du marché
- + Pliage en "circonflexe" des lamelles qui cachent la vue de l'intérieur du coffrage
- + Combinaison de conception d'une grille AIR 02 + lamelles au centre

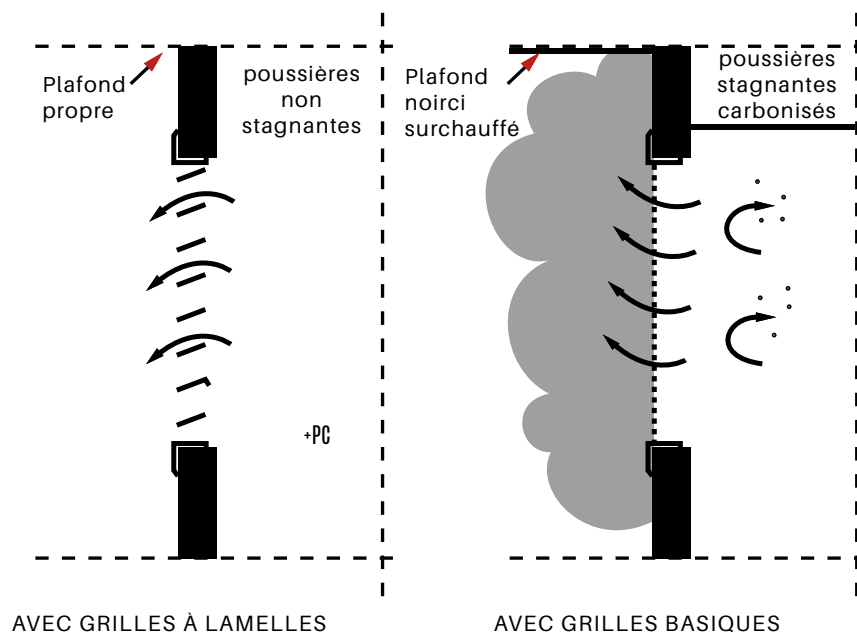

GRILLES HORIZONTALES À LAMELLES PLEINES AVEC PRÉCADRE



REF	COTES	EMBOITAGE	FINITION	PASSAGE D'AIR	COND.
BLEH315B (avec PC)	350 x 200 mm	307 x 157	BLANC	266 cm ²	20
BLEH315N (avec PC)	350 x 200 mm	307 x 157	NOIR	266 cm ²	20
BLEH320B (avec PC)	330 x 250 mm	295 x 215	BLANC	355 cm ²	20
BLEH320N (avec PC)	330 x 250 mm	295 x 215	NOIR	355 cm ²	20
BLEH515B (avec PC)	550 x 200 mm	507 x 157	BLANC	600 cm ²	10
BLEH515N (avec PC)	550 x 200 mm	507 x 157	NOIR	600 cm ²	10
BLEH715B (avec PC)	750 x 200 mm	707 x 157	NOIR	840 cm ²	2
BLEH715N (avec PC)	750 x 200 mm	707 x 157	NOIR	840 cm ²	2

Ajouter « SPC » à la référence pour commander la grille sans le précadre

GRILLES VERTICALES À LAMELLES PLEINES AVEC PRÉCADRE



REF	COTES	FINITION	PASSAGE D'AIR	COND.
BLEV315B	335 x 185	BLANC	266 cm ²	10
BLEV315N	335 x 185	NOIR	266 cm ²	10

GRILLES GAMME PERFORMANCE

GRILLES À LAMELLES POUR DÉCOMPRESSION DU FAUX PLAFOND DE HOTTE AVEC PRÉCADRE



BLANC



NOIR

REF	COTES	EMBOITAGE	FINITION	PASSAGE D'AIR	COND.
BFPL100B+PC	90 x 60 mm	75 x 43	BLANC	20 cm ²	10
BFPL100N+PC	90 x 60 mm	75 x 43	NOIR	20 cm ²	10
BFPL150B+PC	195 x 60 mm	183 x 43	BLANC	47 cm ²	10
BFPL150N+PC	195 x 60 mm	183 x 43	NOIR	47 cm ²	10

GRILLES HORIZONTALES À LAMELLES PLEINES SANS PRÉCADRE



BLANC

AVEC FENTE POUR
ADAPTATION SUR BOITIER
OBTURABLE OU
SANS FENTE
POUR PRÉCADRE



NOIR

REF	COTES	EMBOITAGE	FINITION	PASSAGE D'AIR	COND.
BLM150B (avec fente)	200 x 200 mm	163 x 166	BLANC	200 cm ²	10
BLMSF150B (sans fente)	200 x 200 mm	163 x 166	BLANC	200 cm ²	10
BLM150N (avec fente)	195 x 60 mm	163 x 166	NOIR	200 cm ²	10
BLMSF150N (sans fente)	195 x 60 mm	163 x 166	NOIR	200 cm ²	10

Choisir précadre ou boîtier correspondant (voir p.90)

BOITIER EXTRACTEUR « PULSO-K » POUR AIR CHAUD

BOITIER POUR EXTRAIRE L'AIR CHAUD DE LA HOTTE (100° MAXI) ET LE DIFFUSER DIRECTEMENT DANS LA PIÈCE. AVEC CONTACTEUR THERMIQUE POUR DÉCLENCHEMENT AUTOMATIQUE INCORPORÉ À 45°.



- NE JAMAIS RACCORDER CE BOITIER AVEC UN FLEXIBLE
- NE JAMAIS INSTALLER CE BOITIER SUR UNE HOTTE QUI N'A PAS DE GRILLES DE DÉCOMPRESSION

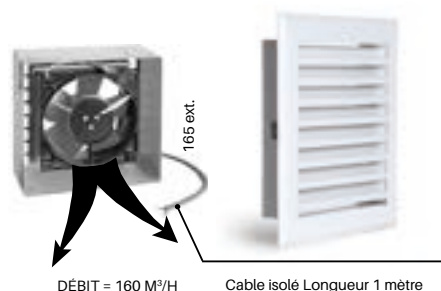

DÉBIT = 160 M³/H

Cable isolé Longueur 1 mètre

+ BLM150B
N'est pas vendu avec.

REF	COTES	COND.
PULSO-K	165 x 165 mm EXT	1

GRILLES GAMME PERFORMANCE

IDÉAL POUR DISTRIBUTION D'AIR CHAUD PELLET

NOUVEAU



REF	DÉSIGNATION	COTES		PROF.	PASSAGE D'AIR	COND.
BLEH80B	GRILLE A LAMELLES PLEINE AVEC BOITIER Ø 80 BLANCHE	135 x 135 mm	ENCASTREMENT: 114 x 108 mm	80 mm	50 cm ²	2
BLEH80N	GRILLE A LAMELLES PLEINE AVEC BOITIER Ø 80 NOIRE	135 x 135 mm	ENCASTREMENT: 114 x 108 mm	80 mm	50 cm ²	2

GRILLES GAMME ÉCO DÉPLOYÉ

GRILLES POUR DÉCOMPRESSION DU FAUX PLAFOND DE HOTTE AVEC PRÉCADRE



BLANC



NOIR



MIXTE



INOX



(voir p.93)
BOUCHE RONDE
BFPORB

REF	COTES	EMBOITAGE	FINITION	PASSAGE D'AIR	COND.	
BFPO100B+PC	90 x 60 mm	75 x 43	BLANC	20 cm ²	10	
BFPO100N+PC	90 x 60 mm	75 x 43	NOIR	20 cm ²	10	
BFPO100M+PC	90 x 60 mm	75 x 43	MIXTE	20 cm ²	10	
BFPO150B+PC	195 x 60 mm	183 x 43	BLANC	47 cm ²	10	
BFPO150M+PC	195 x 60 mm	183 x 43	MIXTE	47 cm ²	10	
BFPO150I+PC	195 x 60 mm	183 x 43	INOX	47 cm ²	10	
BFPO150N+PC	195 x 60 mm	183 x 43	NOIR	47 cm ²	10	
BFPO10SP	90 x 60 mm	SANS PRÉCADRE	BLANC	20 cm ²	10	
BFPOBSPC	195 x 60 mm	SANS PRÉCADRE	BLANC	47 cm ²	10	
RONDES	BFPOR60B	Ø 60 mm	SANS PRÉCADRE	BLANC	20 cm ²	10
	BFPOR60N	Ø 60 mm	SANS PRÉCADRE	NOIR	20 cm ²	10
	BFPOR80B	Ø 80 mm	SANS PRÉCADRE	BLANC	30 cm ²	10
	BFPOR100B	Ø 100 mm	SANS PRÉCADRE	BLANC	47 cm ²	10
	BFPOR125B	Ø 125 mm	SANS PRÉCADRE	BLANC	75 cm ²	10
BSEDSFB	130 x 120 mm	113 x 100	BLANC	30 cm ²	10	

GRILLES MODÈLES CARRÉS AVEC BOITIERS OBTURABLES CORRESPONDANTS SANS PRÉCADRE



BLANC
AVEC FENTE



NOIR



MIXTE



INOX

REF	COTES	FINITION	PASSAGE D'AIR	CORRESP.	COND.
BOE100B	150 x 150 mm	BLANC	78 cm ²	BV1100	10
BOE100N	150 x 150 mm	NOIR	78 cm ²	BV1100	10
BOE125B	166 x 166 mm	BLANC	122 cm ²	BV5125	10
BOE125N	166 x 166 mm	NOIR	122 cm ²	BV5125	10
BOE125M	166 x 166 mm	MIXTE	122 cm ²	BV5125	10
BOE125I	166 x 166 mm	INOX	122 cm ²	BV5125	10
BOE150B	200 x 200 mm	BLANC	175 cm ²	BV3L150	10
BOE150N	200 x 200 mm	NOIR	175 cm ²	BV3L150	10
BOE150M	200 x 200 mm	MIXTE	175 cm ²	BV3L150	10
BOE150I	200 x 200 mm	INOX	175 cm ²	BV3L150	10
BOESF100	150 x 150 mm	BLANC (SANS FENTE)	78 cm ²	B1100	10
BOESF125	166 x 166 mm	BLANC (SANS FENTE)	122 cm ²	PC125	10

EMBOITAGE : boîtier ou précadre correspondant (voir p.90)

GRILLES POUR DÉCOMPRESSION PRINCIPALE DE LA HOTTE SANS PRÉCADRE



BLANC
SANS FENTE



NOIR



MIXTE



INOX



BOG315B

REF	COTES	FINITION FAÇADE	PASSAGE D'AIR	COND.
BO315B	350 x 200 mm	BLANC	286 cm ²	20
BO315N	350 x 200 mm	NOIR	286 cm ²	20
BO315M	350 x 200 mm	MIXTE	286 cm ²	20
BO315I	350 x 200 mm	INOX	286 cm ²	20
BOG315B	350 x 200 mm	BLANC	286 cm ²	10
BO320B	330 x 250 mm	BLANC	375 cm ²	10
BO320M	330 x 250 mm	MIXTE	375 cm ²	10
BO515B	550 x 200 mm	BLANC	480 cm ²	10
BO515N	550 x 200 mm	NOIR	480 cm ²	10
BO515M	550 x 200 mm	MIXTE	480 cm ²	10
BO515I	550 x 200 mm	INOX	480 cm ²	10
BO615B	650 x 200 mm	BLANC	575 cm ²	10
BO615N	650 x 200 mm	NOIR	575 cm ²	10
BO615M	650 v 200 mm	MIXTE	575 cm ²	10
BO715B	750 x 200 mm	BLANC	675 cm ²	10
BO715N	750 x 200 mm	NOIR	675 cm ²	10

EMBOITAGE : boîtier ou précadre correspondant (voir p.90)

CONNAISSEZ-VOUS L'HISTOIRE
DE LA PREMIÈRE GRILLE DE COFFRAGE
POUR FOYERS FERMÉS ?

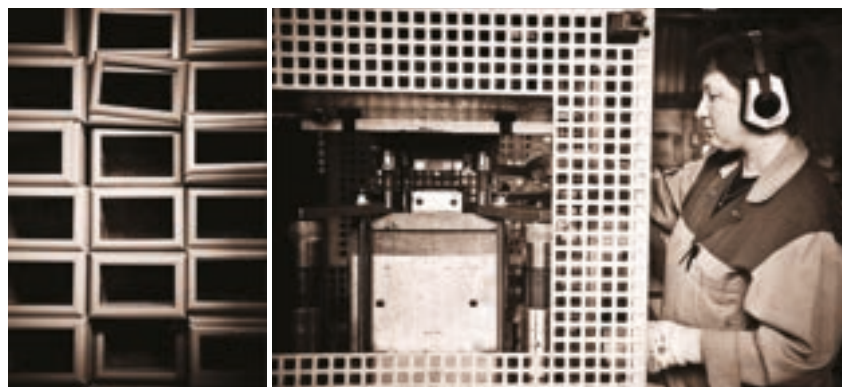

C'est dans les années 80 que l'entreprise Kemp-Baudry, alors spécialisée dans la tôlerie et la ventilation, est consultée par un industriel bien connu pour fabriquer une grille de coffrage pour un nouveau produit : le foyer fermé !

Kemp étudie, prototype et fabrique la grille BO315 (35x20). Des décennies plus tard, ce format restera le standard le plus utilisé en diffusion d'air chaud.

PRÉCADRES



PC315

REF	EMBOITAGE	CORRESP.	COND.
PC125	132 x 155 mm	125	10
PC150	163 x 169 mm	150	10
PC315	307 x 157 mm	315	20
PC320	295 x 215 mm	320	10
PC515	507 x 157 mm	515	10
PC615	605 x 157 mm	615	10
PC715	707 x 157 mm	715	2

BOITIERS



B3150



BDR3150



BDR320

REF	DIAM. BUSE	EMBOITAGE	CORRESP.	COND.
B180	Ø 80 mm	113 X 116	80 / 100	10
B1100	Ø 100 mm	113 x 116	100	10
B5125	Ø 125 mm	137 x 140	125	10
B3150	Ø 150 mm	163 x 166	150	10
BDR3125	Ø 125 x 2 mm	320 x 155	315	10
BDR3150	Ø 150 x 2 mm	320 x 155	315	10
BDR320-125	295 x 215 mm	125 x 2		10
BDR5125	Ø 125 x 2 mm	507 x 157	515	10
BDR5150	Ø 150 x 2 mm	507 x 157	515	10
BDR7150	707 x 157 mm	150 X 2		10

BOÎTIERS OBTURABLES



BV3L150

REF	DIAM. BUSE	EMBOITAGE	CORRESP.	COND.
BV180	Ø 80 mm	113 X 166	100	10
BV1100	Ø 100 mm	113 x 116	100	10
BV3L125	163 x 166 mm	125 OBT	10	10
BV3L150	163 x 166 mm	150 OBT	10	10
BV5125	Ø 125 mm	137 x 140	125	10
BV3L150	Ø150 mm	163 x 166	150	10

FILTRES

REF	FORMAT PC	COND.
FS315	POUR PC315	20
FS515	POUR PC515	10
FS615	POUR PC615	10
FS715	POUR PC715	10



FS 315

P O R T E S D E V I S I T E

PORTES DE VISITE AVEC PRÉCADRE DE 350 X 550



REF	DÉSIGNATION	COTES	FINITION	COND.
VO	PORTE PLEINE	350 x 550 mm	BRUT	1
VOB	PORTE PLEINE	350 x 550 mm	LAQUÉ BLANC	1
VI	PORTE AVEC ZONE DE PASSAGE D'AIR	350 x 550 mm	LAQUÉ BLANC	1
VR10B	PORTE TOUTE PERFORÉE+REBORDS	350 X 550 mm	LAQUÉ BLANC	1
VR10ND	PORTE TOUTE PERFORÉE+REBORDS	350 X 550 mm	LAQUÉ NOIR	1

PORTES DE VISITE «PVK» AVEC PRÉCADRE FAÇADE PLATE OU MOULURÉE 355X465



REF	DÉSIGNATION	COTES	FINITION	COND.
PVKB	PORTE DE VISITE	355 x 465 mm	BLANC	1

PORTES DE VISITE À LAMELLES AVEC PRÉCADRE

REF	DÉSIGNATION	COTES	FINITION	COND.
PVLKB	PORTE DE VISITE À LAMELLES	355 x 465 mm	BLANC	1



FILTRE ET DEFLECTEUR POUR PORTE «PVK»

REF	DÉSIGNATION	FINITION	COND.
FSPVK	FILTRE SIMPLE EN ACIER PERFORÉ	NOIR	1



POUR PORTES TYPE
PVLKB et PVKB
(CACHE ÉGALEMENT
LA VISION INTÉRIEURE
DE LA HOTTE)

Trappe visite AIR 02 (voir p.68) et porte visite inserts à pellets (voir p.XXX)

D I F F U S E U R S D E P L A F O N D



LES + PRODUIT

- + Volet avant obturable.
Démontable pour installation et entretien

DIFFUSEUR DE PLAFOND OBTURABLE

REF	DÉSIGNATION	COTES	COND.
DPA80	DIFFUSEUR DE PLAFOND ARCHITECTURE BLANC	Ø 80 mm	5
DPA100	DIFFUSEUR DE PLAFOND ARCHITECTURE BLANC	Ø 100 mm	5
DPA125	DIFFUSEUR DE PLAFOND ARCHITECTURE BLANC	Ø 125 mm	5
DPA150	DIFFUSEUR DE PLAFOND ARCHITECTURE BLANC	Ø 150 mm	5

DIFFUSEUR DE PLAFOND (TOUJOURS LIVRÉ AVEC MANCHON PLACO)



REF	DÉSIGNATION	COTES	COND.
DPD100	DIFFUSEUR DE PLAFOND ROND	Ø 100 mm	5
DPD125	DIFFUSEUR DE PLAFOND DIRECTIONNEL	Ø 125 mm	5
DPD150	DIFFUSEUR DE PLAFOND DIRECTIONNEL	Ø 150 mm	5

GRILLES & RÉDUCTIONS POUR DISTRIBUTION D'AIR CHAUD

REF	DÉSIGNATION	COND.
 BFPOR60B	GRILLE RONDE Ø 60 mm SANS PC FINITION BLANCHE	10
 BFPOR80B	GRILLE RONDE Ø 80 mm SANS PC FINITION BLANCHE	10
 BFPOR100B	GRILLE RONDE Ø 100 mm SANS PC FINITION BLANCHE	10
 BFPOR125B	GRILLE RONDE Ø 125 mm SANS PC FINITION BLANCHE	10
 BVFPOR80B	GRILLE RONDE Ø 80 mm OBTURABLE FINITION BLANCHE	10
 BOESF100B + B180	GRILLE NON OBTURABLE 150 x 150 mm RACCORDEMENT Ø 80 FINITION BLANCHE	10
 BOE100B + BV180	GRILLE OBTURABLE 150 x 150 RACCORDEMENT Ø 80 mm FINITION BLANCHE	10
 DPA80	DIFFUSEUR DE PLAFOND Ø 80 mm	1
 R13N	RÉDUCTION ALUMINIUM NOIRE 80 mm INT. > 59 EXT.	1
R14N	RÉDUCTION ALUMINIUM NOIRE 100 mm INT. > 79 EXT.	1
R15N	RÉDUCTION ALUMINIUM NOIRE 80 mm INT. > 49 EXT.	1

 Voir p.87 pour grille à lamelles distribution d'air chaud pellets



AFNOR Cert. 103375

KEMP s'engage dans une démarche de certification Origine France Garantie de l'ensemble de ses produits. A ce jour, les gammes architecture Soho, Air 02, Kit Air Frais KEA, les grilles éco BO315 et à lamelles BLEH315 sont certifiées. Progressivement, l'ensemble des références de ce catalogue seront soumises à la certification.

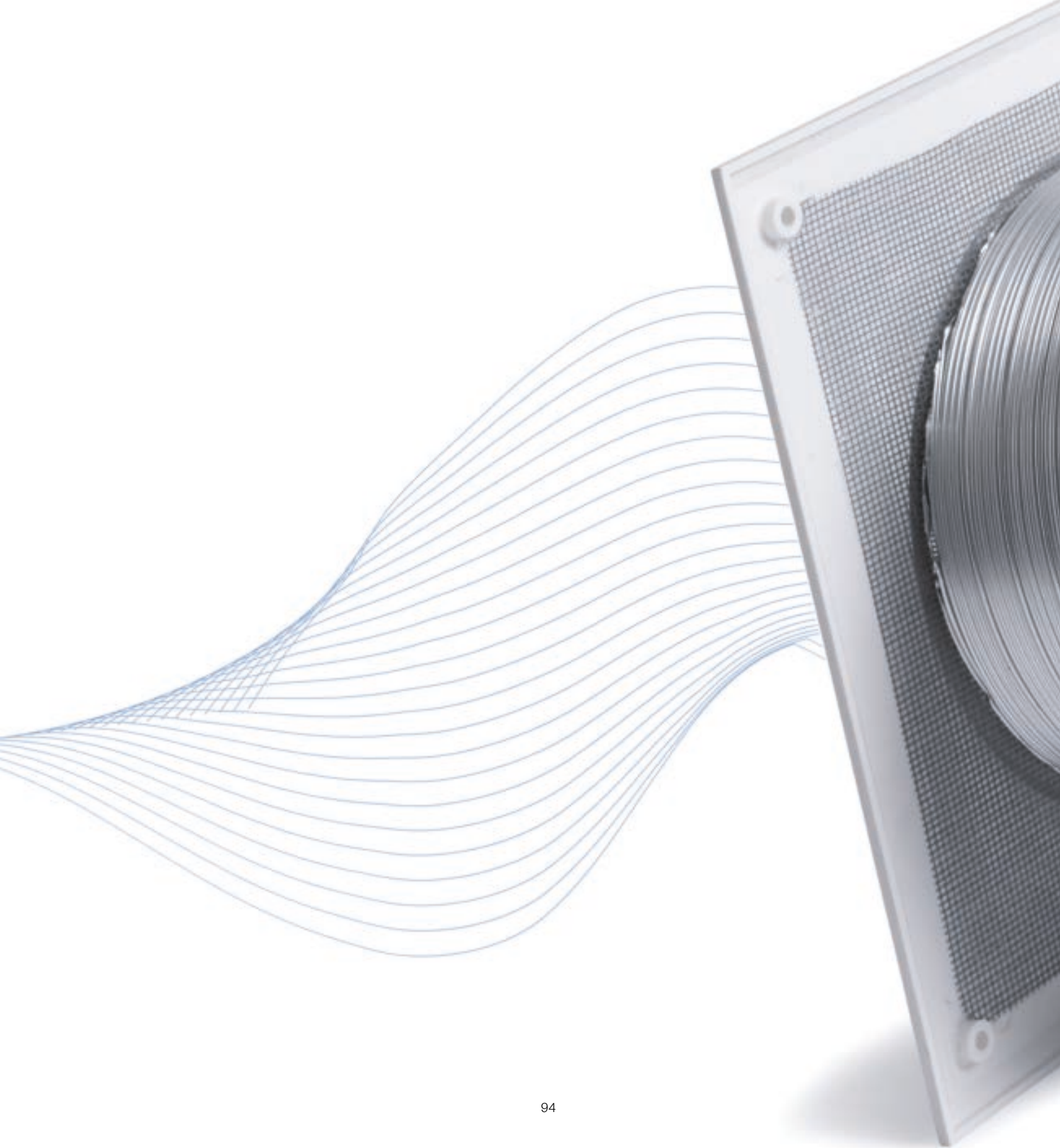

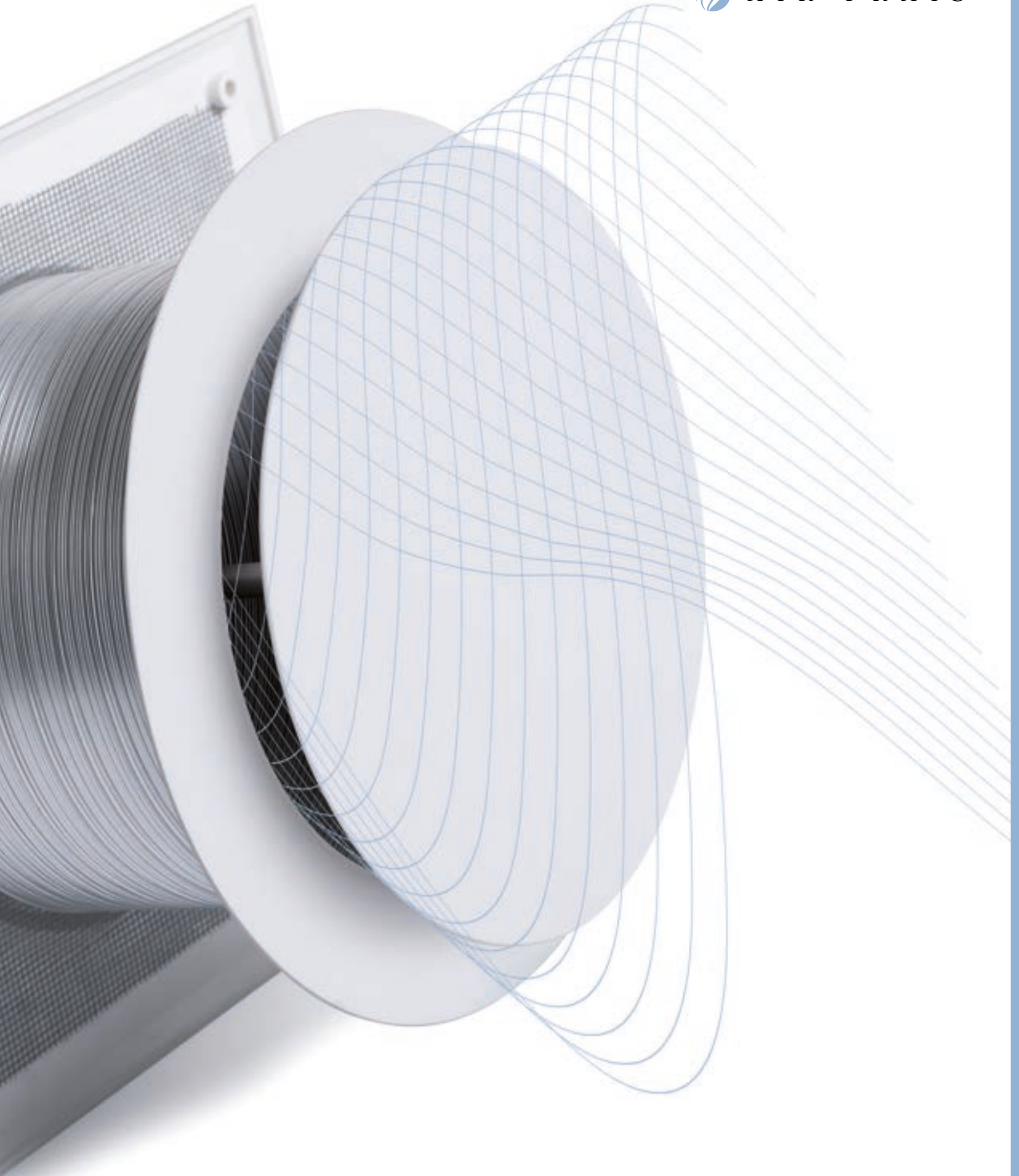

K I T S P R I S E D ' A I R F R A I S I N D I R E C T E

MODÈLE DÉPOSÉ



CARACTÉRISTIQUES

- ✓ Ø 100, 125 et 160
- ✓ Grille intérieure obturable
- ✓ Finition décorative avec grillage invisible en position fermée
- ✓ Rebords larges pour faciliter l'installation
- ✓ Flexible de traversée de mur extensible à 50 cm
- ✓ Grille extérieure PVC
- ✓ Livré en kit dans un carton individuel
- ✓ Coloris Blanc ou Noir (*blanc uniquement pour Ø 160*)



LES PASSAGES D'AIR LIBRE :

- Ø 100 = 52 cm²
(prise d'air frais complémentaire)
- Ø 125 = 73 cm²
(conforme pour les appareils jusqu'à 16 kw)
- Ø 160 = 120 cm²
(conforme pour les appareils jusqu'à 70 kw)

Nota : volet d'obturation démontable pour les installations en arrivée d'air permanente

REF	DÉSIGNATION	DIAM.	COULEURS	COND.
KEA100	KIT D'ENTRÉE D'AIR	100 mm	BLANC/ NOIR	10 Ø 125 EXT.
KEA125	KIT D'ENTRÉE D'AIR	125 mm	BLANC/ NOIR	10 Ø 145 EXT.
KEA160	KIT D'ENTRÉE D'AIR	160 mm	BLANC	10 Ø 220 EXT.

COULEURS DISPONIBLES BLANC OU NOIR : AJOUTER B OU N À LA FIN DE CHAQUE RÉFÉRENCE POUR PASSER VOTRE COMMANDE

K I T S P R I S E D ' A I R F R A I S I N D I R E C T E

MODÈLE DÉPOSÉ



C A R A C T É R I S T I Q U E S

- ✓ Avec rosace d'étanchéité à l'air
- ✓ Ø 100 et 125 mm
- ✓ Grille intérieure obturable
- ✓ Finition décorative
- ✓ Rebords larges pour faciliter l'installation
- ✓ Flexible de traversée de mur extensible à 50 cm
- ✓ Grille extérieure PVC
- ✓ Livré en kit dans un carton individuel
- ✓ Coloris Blanc ou Noir



fermé étanche

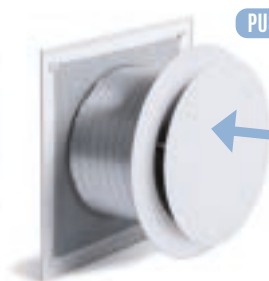

ouvert

PUSH & PULL

KEAPP Blanc

REF	DÉSIGNATION	DIAM.	COULEURS	COND.
KEAPP100	KIT D'ENTRÉE D'AIR	100 mm	BLANC/ NOIR	10
KEAPP125	KIT D'ENTRÉE D'AIR	125 mm	BLANC/ NOIR	10



LES PASSAGES D'AIR LIBRE :

Ø 100 = 52 cm²
 (prise d'air frais complémentaire)
 Ø 125 = 73 cm²
 (conforme pour les appareils jusqu'à 16 kw)

K I T K E A P P + G R I L L E A R C H I T E C T U R E

REF	DÉSIGNATION	DIAM.	COULEURS	COND.
KEAPP100ARCHI	KIT D'ENTRÉE D'AIR ARCHITECTURE	100 mm	BLANC/ NOIR	10
KEAPP125ARCHI	KIT D'ENTRÉE D'AIR ARCHITECTURE	125 mm	BLANC/ NOIR	10



KIT AIR FRAIS OBTURABLE ÉTANCHE

NOUVEAU

LES + PRODUIT

- + Système obturable Kemp 100 % étanche
- + Obturateur inox (idéal environnement humide ou salin)
- + Évite la condensation et la rouille à l'intérieur du poêle
- + ø 60, 80 et 100 mm
- + Livré en kit individuel avec flexible, colliers et grille extérieure aluminium type architecture.

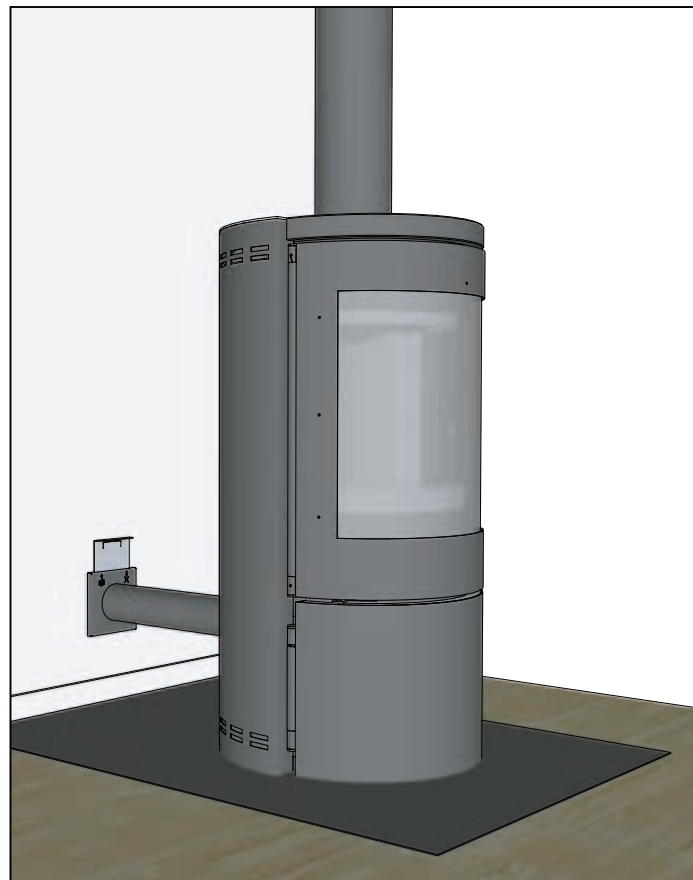
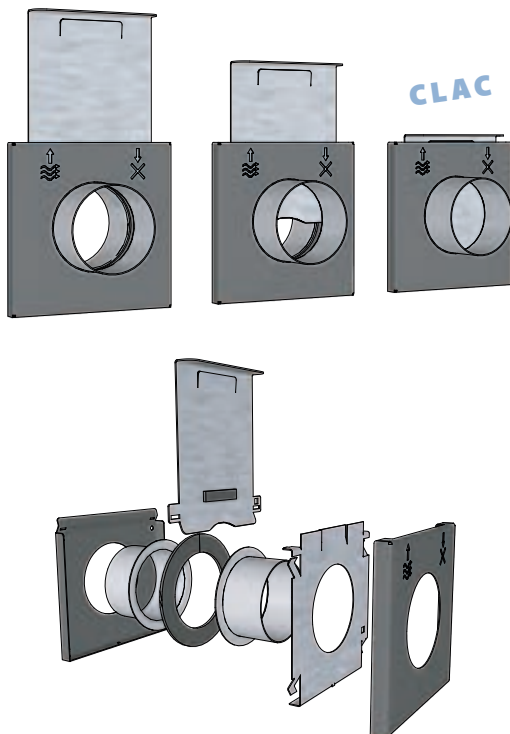

KIT COMPOSÉ D'UNE LONGUEUR DE FLEXIBLE 1 M, COLLIER DE SERRAGE, D'UN OBTURATEUR ET D'UNE GRILLE EXTÉRIEURE ARCHITECTURE.

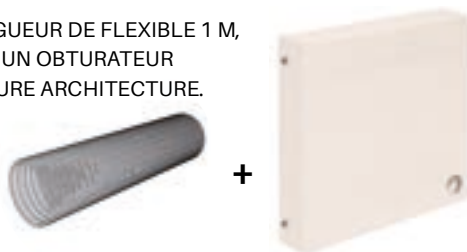

REF	DÉSIGNATION	COND.
KFLEXV60	KIT AIR FRAIS OBTURABLE Ø 60 mm	1
KFLEXV80	KIT AIR FRAIS OBTURABLE Ø 80 mm	1
KFLEXV100	KIT AIR FRAIS OBTURABLE Ø 100 mm	1

LE + PRODUITS

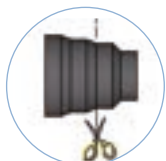

EN OPTION
Multi Ø 40-60-80-100 mm



100% flexible
pour tout raccordement difficile



Économique ! Un seul produit
en stock pas de rupture et attente

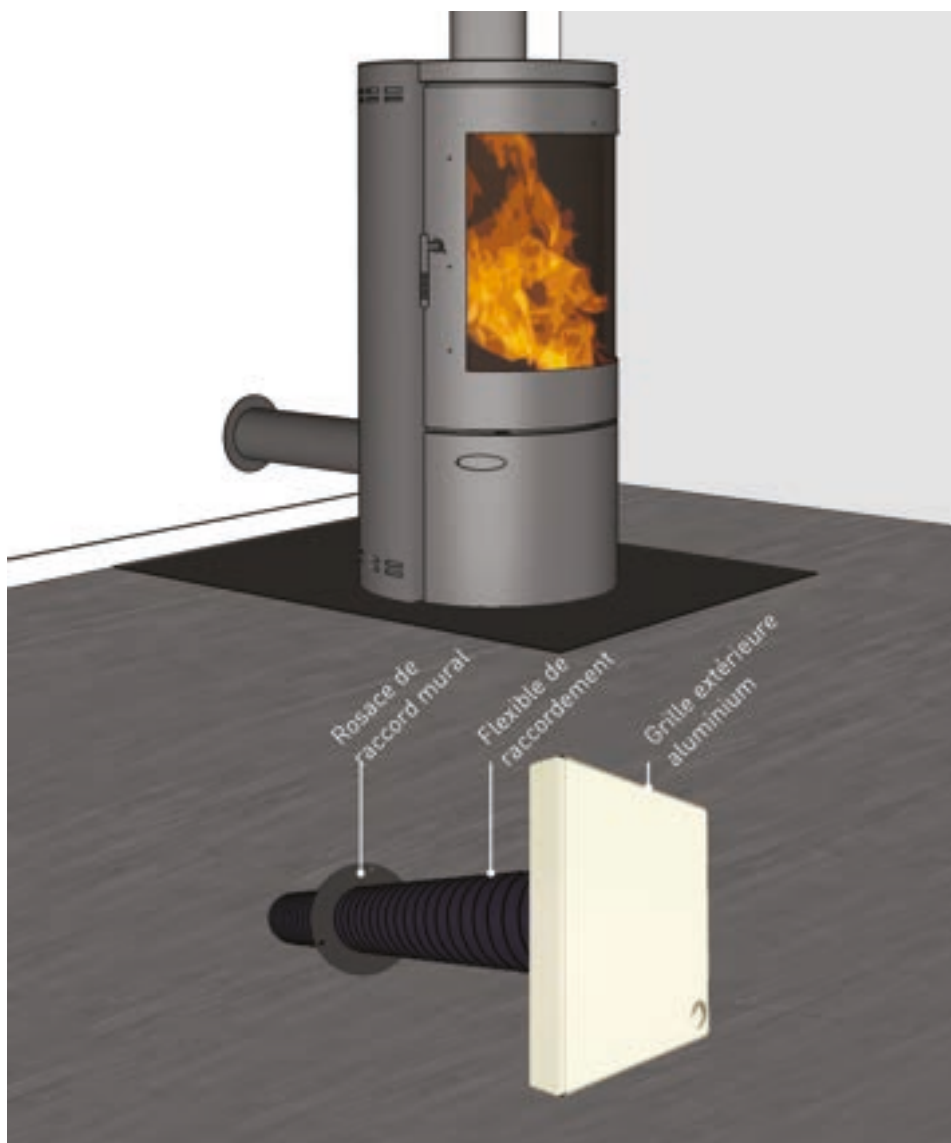

C A R A C T É R I S T I Q U E S

- ✓ Ø 60, 80, 100 et 125 mm
- ✓ Flexible M1 noir sur armature métal extensible à 1 m
- ✓ Grille extérieure alu crème (RAL 9001)
- ✓ Livré en kit dans un carton individuel

REF	DÉSIGNATION	COND.
KFLEXARCHI60	KIT AIR FRAIS Ø 60 mm	10
KFLEXARCHI80	KIT AIR FRAIS Ø 80 mm	10
KFLEXARCHI100	KIT AIR FRAIS Ø 100 mm	10
KFLEXARCHI125	KIT AIR FRAIS Ø 125 mm	10
AIR 10040	RÉDUCTION ÉTAGÉE 107 INT. 79-59-39 EXT.	10

K I T P E R F O R M A N C E

LE + PRODUITS

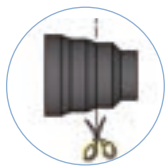

EN OPTION
Multi Ø 40-60-80-100 mm



100% flexible
pour tout raccordement difficile



Economique ! Un seul produit
en stock pas de rupture et attente



CARACTÉRISTIQUES

- ✓ Ø 60, 80, 100 et 125 mm suivant modèle
- ✓ Flexible M1 noir sur armature métal extensible à 1 m
- ✓ Grille extérieure alu crème (RAL 9001)
- ✓ Livré en kit dans un carton individuel

REF	DÉSIGNATION	COND.
KFLEX60	KIT AIR FRAIS Ø 60 mm	10
KFLEX80	KIT AIR FRAIS Ø 80 mm	10
KFLEX100	KIT AIR FRAIS Ø 100 mm	10
KFLEX125	KIT AIR FRAIS Ø 125 mm	10
AIR 10040	RÉDUCTION ÉTAGÉE 107 INT. 79-59-39 EXT.	10

K I T F L E X S O L

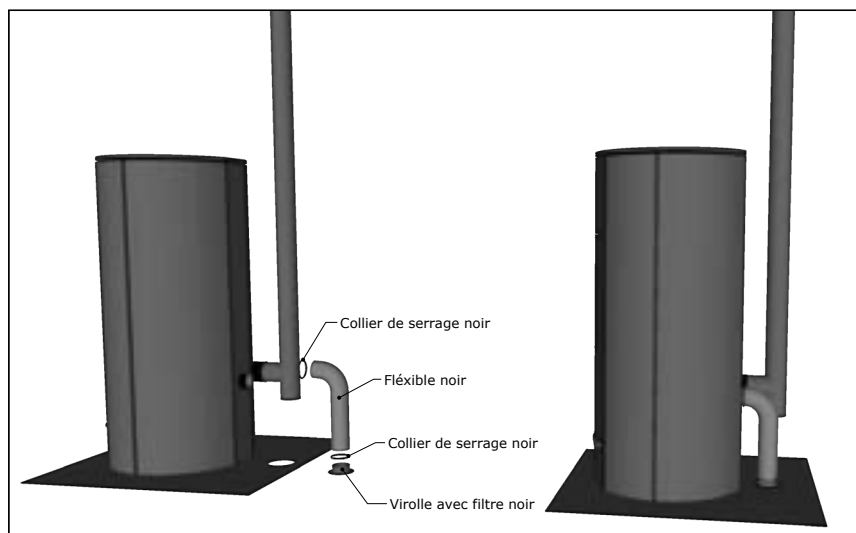

REF	DÉSIGNATION	COND.
KFLEXSOL60	KIT AIR FRAIS Ø 60 mm PAR SOL	10
KFLEXSOL80	KIT AIR FRAIS Ø 80 mm PAR SOL	10
KFLEXSOL100	KIT AIR FRAIS Ø 100 mm PAR SOL	10
KFLEXSOL125	KIT AIR FRAIS Ø 125 mm PAR SOL	10
AIR10040	RÉDUCTION ÉTAGÉE 107 INT. 79-59-39 EXT.	10

LE + PRODUITS

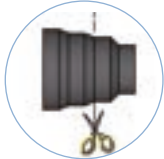

Multi Ø 40-60-80-100 mm



100% flexible pour tout raccordement difficile



100% BBC & anti condensation avec joints & fourreau isolant



Installation simple avec grilles à rebords larges et rosace double enboitage



Économique ! Un seul produit en stock pas de rupture et attente

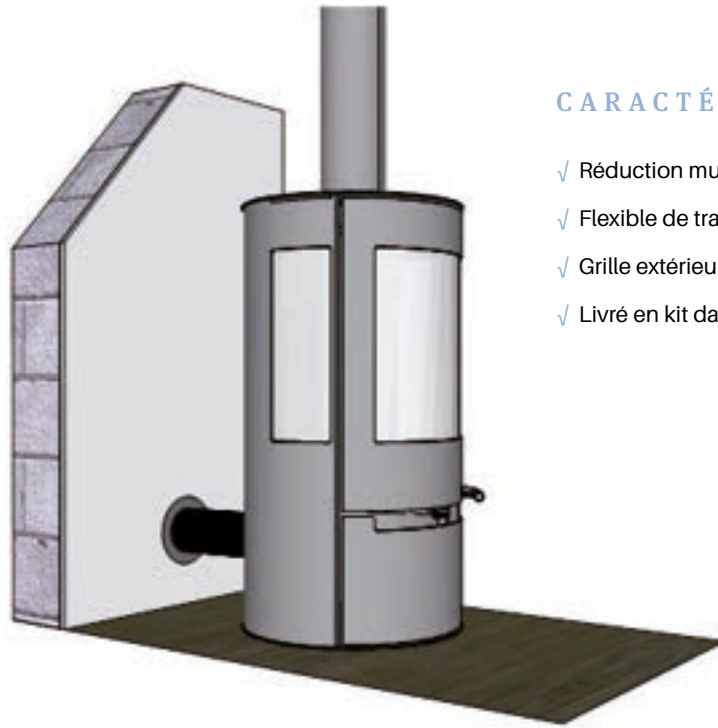

CARACTÉRISTIQUES

- ✓ Réduction multi-diamètres 40-60-80-100
- ✓ Flexible de traversée de mur extensible à 50 cm
- ✓ Grille extérieure PVC avec rebords larges
- ✓ Livré en kit dans un carton individuel

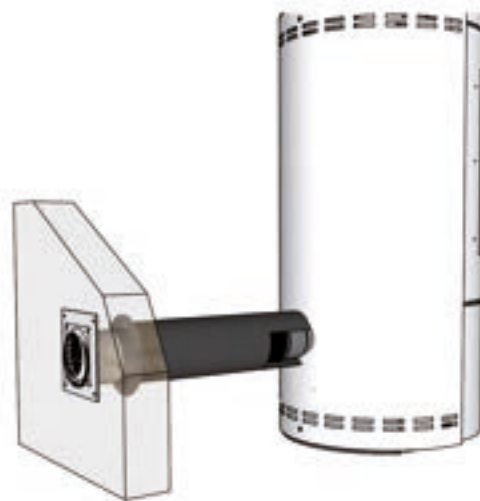

REF	DÉSIGNATION	COND.
RDP40100	KIT AIR FRAIS UNIVERSEL ÉTANCHE Ø 100 À 40 mm	10

GRILLES ALU À CLIPSER SUR BOITIER



CRÈME

boitier à fixer filtre Grille alu crème à clipser



ANTHRACITE

REF	COTES	DIAM.	FINITION	PASSAGE D'AIR (FILTRE / OPTIONNEL)	COND.
GEALL60C	200 x 200 mm	60	CRÈME	25 cm ²	10
GEALL80C	200 x 200 mm	80	CRÈME	40 cm ²	10
GEALL100C	200 x 200 mm	100	CRÈME	60 cm ²	10
GEALL125C	200 x 200 mm	125	CRÈME	80 cm ²	10
GEALL150C	200 x 200 mm	150	CRÈME	100 cm ²	10
GEALL160C	200 x 200 mm	160	CRÈME	120 cm ²	10
OC30	OPTION COULEUR MINIMUM 10				

ANTHRACITE 7016 SUR DEMANDE AVEC OC30 MINIMUM DE 10



GRILLE POUR EXTÉRIEUR GAMME ARCHITECTURE AIR FRESH

MODÈLE DÉPOSÉ



PARTIE MURALE À FIXER
AVEC GRILLAGE ANTI RONGEUR
MÊME DIMENSIONS
QUE LA COULEUR CRÈME

+



CACHE DÉMONTABLE
EN ALU LAQUÉ CRÈME



MÊME DIMENSIONS
QUE LA COULEUR CRÈME

REF.	DÉSIGNATION	COTES	COTES EXT.	PASSAGE D'AIR	COND.
GEAA60C	GRILLE EXTÉRIEURE ALU COULEUR CRÈME	Ø 60 mm	200 x 200 mm	28 cm ²	10
GEAA80C	GRILLE EXTÉRIEURE ALU COULEUR CRÈME	Ø 80 mm	200 x 200 mm	45 cm ²	10
GEAA100C	GRILLE EXTÉRIEURE ALU COULEUR CRÈME	Ø 100 mm	200 x 200 mm	75 cm ²	10
GEAA125C	GRILLE EXTÉRIEURE ALU COULEUR CRÈME	Ø 125 mm	200 x 200 mm	120 cm ²	10
GEAA150C	GRILLE EXTÉRIEURE ALU COULEUR CRÈME	Ø 150 mm	200 x 200 mm	175 cm ²	10
GEAA160C	GRILLE EXTÉRIEURE ALU COULEUR CRÈME	Ø 160 mm	200 x 200 mm	200 cm ²	10

ANTHRACITE 7016 SUR DEMANDE AVEC OC30 MINIMUM DE 10



VOTRE
LOGO
ICI

(SUR DEMANDE)

GRILLES POUR EXTÉRIEUR ET SPÉCIFIQUES

MANCHONS OBTURATEURS, COMMANDE À DISTANCE PAR CÂBLE



en ACIER galvanisé
avec commande à distance
Long. = 1.50 m

CARACTÉRISTIQUES

✓ Bouton de commande en inox poli

REF	DÉSIGNATION	COTES	PASSAGE D'AIR
M0100	MANCHON OBTURATEUR	Ø 100 mm	78 cm ²
M0125	MANCHON OBTURATEUR	Ø 125 mm	132 cm ²
M0150	MANCHON OBTURATEUR	Ø 150 mm	176 cm ²
M0160	MANCHON OBTURATEUR	Ø 160 mm	201 cm ²
M0200	MANCHON OBTURATEUR	Ø 200 mm	314 cm ²

FLEXIBLE ALU SIMPLE ÉTIRABLE À 3 MÈTRES

REF	DÉSIGNATION	COTES
FLEXA80	MORCEAU FLEXALU LONG 3 MÈTRES	Ø 80 mm
FLEXA100	MORCEAU FLEXALU LONG 3 MÈTRES	Ø 100 mm
FLEXA125	MORCEAU FLEXALU LONG 3 MÈTRES	Ø 125 mm
FLEXA150	MORCEAU FLEXALU LONG 3 MÈTRES	Ø 150 mm
FLEXA160	MORCEAU FLEXALU LONG 3 MÈTRES	Ø 160 mm
FLEXA200	MORCEAU FLEXALU LONG 3 MÈTRES	Ø 200 mm
FLEXA60N	MORCEAU FLEXALU LONG 3 MÈTRES	Ø 60 mm
FLEXA80N	MORCEAU FLEXALU LONG 3 MÈTRES	Ø 80 mm
FLEXA100N	MORCEAU FLEXALU LONG 3 MÈTRES	Ø 100 mm



Livré compressé Long =
0,85 m étirable à 3 m



Finition Noire

GAINES ISOLÉES NOIR

REF	COTES	FINITION
FLEXISOL60N	Ø 60 mm INT	PVC NOIR EXT & INT
FLEXISOL80N	Ø 82 mm INT	PVC NOIR EXT & INT
FLEXISOL100N	Ø 102 mm INT	PVC NOIR EXT & INT
FLEXISOL125N	Ø 127 mm INT	PVC NOIR EXT & INT



FLEXIBLE NOIR

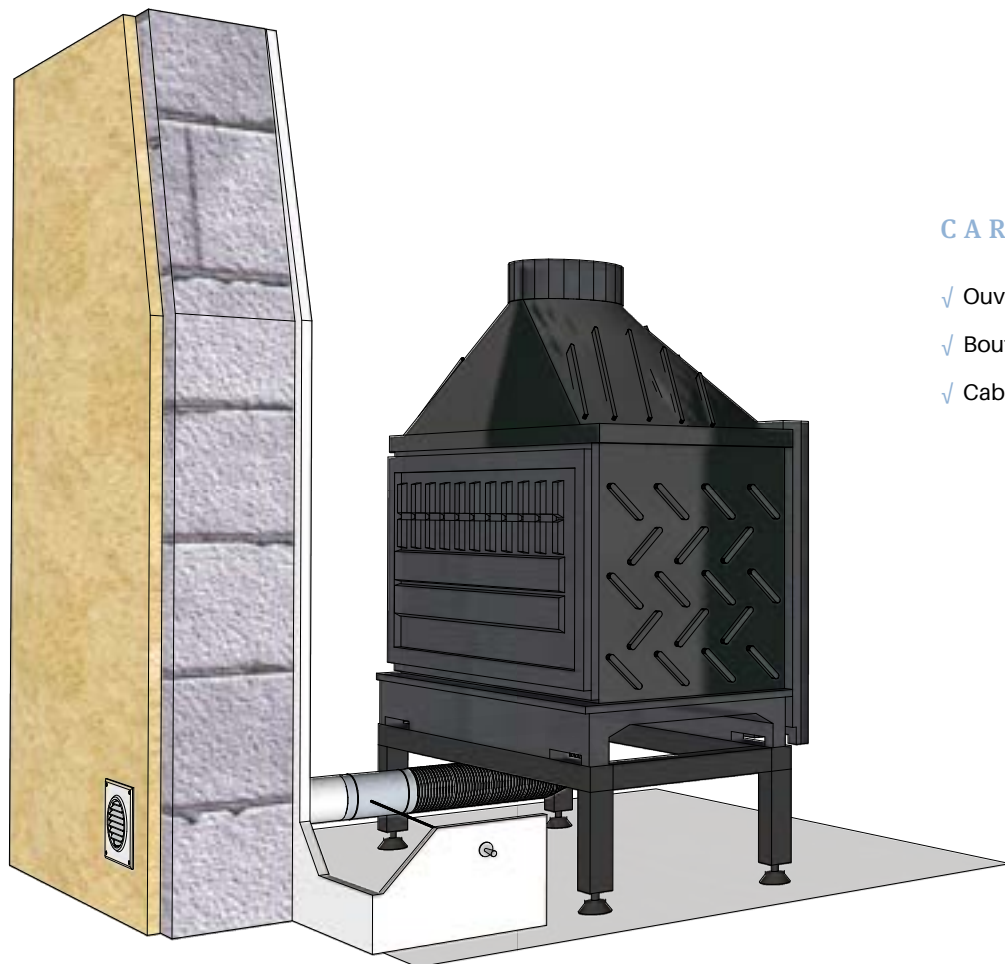

CARACTÉRISTIQUES

- ✓ Ouverture et fermeture de l'intérieur de la maison
- ✓ Bouton de commande + câble en inox
- ✓ Câble longueur 1,50 m



REF	DÉSIGNATION	COTES	COND.
K125	KIT ENTRÉE AIR OBTURABLE ÉTANCHE	Ø 125 mm	1
K150	KIT ENTRÉE AIR OBTURABLE ÉTANCHE	Ø 150 mm	1
K160	KIT ENTRÉE AIR OBTURABLE ÉTANCHE	Ø 160 mm	1

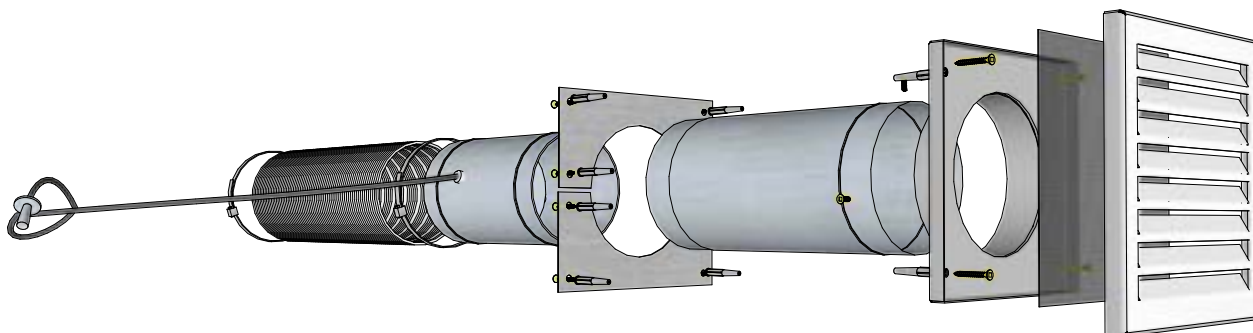





MODÈLE DÉPOSÉ

LE BOUCLIER THERMIQUE PROTÈGE LES MURS DE LA CHALEUR ET DU NOIRCISSEMENT.



Avis Technique 14/11 - 1671



CARACTÉRISTIQUES

- ✓ Permet de diviser par 2 la distance du poêle et du tuyau aux matériaux combustibles dans la limite basse de 10 cm pour le poêle et 20 cm pour le tuyau
- ✓ Anti noircissement : protège le mur de la carbonisation des poussières
- ✓ Évite les travaux de décaissement des murs combustibles, puis de peinture
- ✓ Facile d'entretien
- ✓ Coloris Noir sablé ou couleur sur mesure
- ✓ À installer par un professionnel, lire les consignes de l'avis technique avant installation

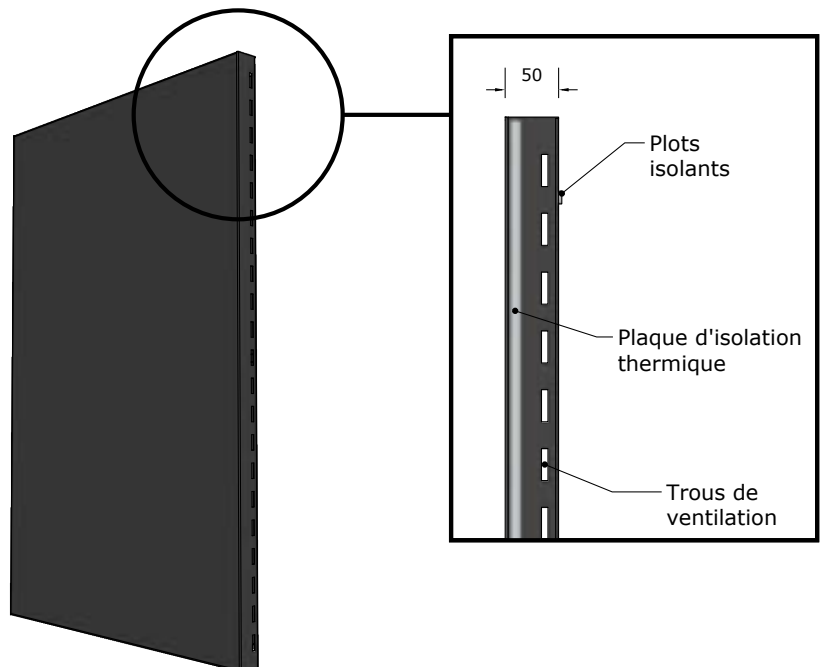



CONFIGURABLE E-FACTORY
sur www.kemp-sa.com



SUR MESURE

ORDOS PETIT MODÈLE

80 x 100 cm



ORDOS

80 x 120 cm

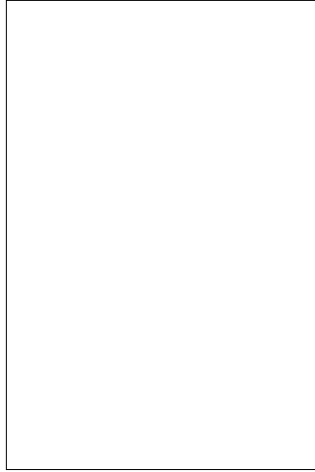

ORDOS AIR FRAIS

80 x 120 cm

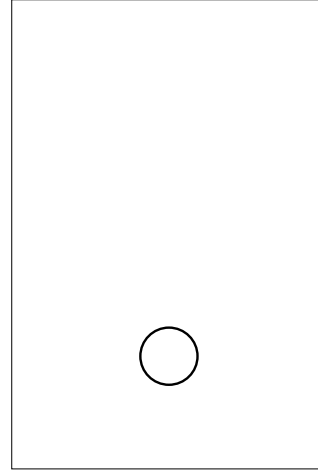

OKLAHOMA

80 x 120 cm

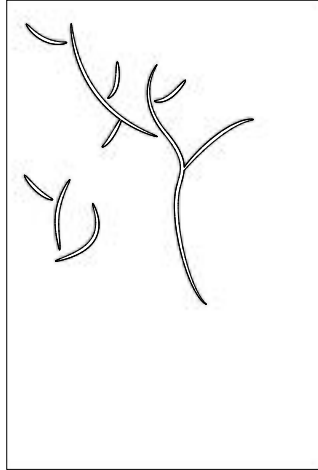

OXFORD

80 x 120 cm

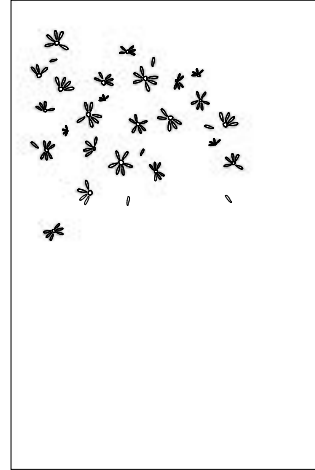

JUNGLE

80 x 120 cm



SIMPLICITY G

80 x 120 cm

motif à Gauche

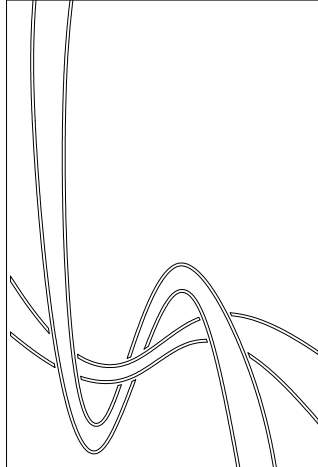

SIMPLICITY D

80 x 120 cm

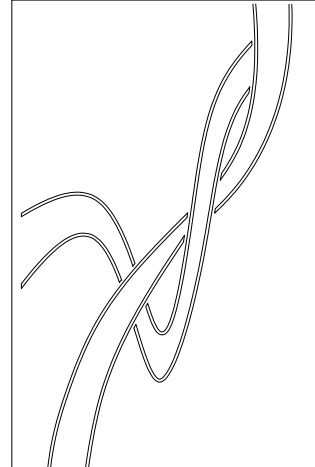

BLACK LINES

80 x 120 cm

motif à Droite

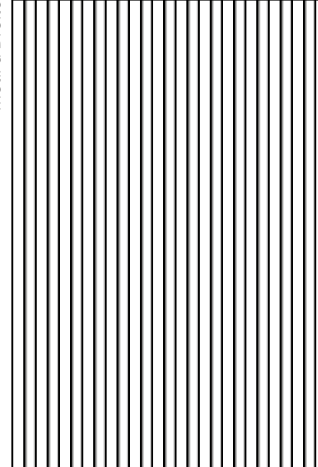

NOUVEAU



COULEUR STANDARD NOIR SABLÉ, COULEUR EN OPTION

BLACK LINES

REF	DÉSIGNATION
BLACKLINES	PANISOL STRIÉ 80 x 120 x 5 cm NOIR SABLÉ DIMENSIONS ET COULEURS RÉALISABLES SUR MESURE

NOUVEAU



O R D O S

REF	DÉSIGNATION
ORDOS	PANISOL UNI 80 x 120 x 5 cm NOIR SABLÉ DIMENSIONS ET COULEURS RÉALISABLES SUR MESURE



ORDOS SLIM

REF	DÉSIGNATION
PMORDOSSLIMN	PANISOL UNI 80 x 120 x 3,5 cm NOIR SABLÉ ÉPAISSEUR 35 mm

3,5 cm
ÉPAISSEUR

NOUVEAU



ÉPAISSEUR
3,5 cm

J U N G L E

REF	DÉSIGNATION
JUNGLE	PANISOL DÉCOR 80 x 120 x 5 cm NOIR SABLÉ DIMENSIONS ET COULEURS RÉALISABLES SUR MESURE



O K L A H O M A

REF	DÉSIGNATION
OKLAHOMA	PANISOL DÉCOR 80 x 120 x 5 cm NOIR SABLÉ DIMENSIONS ET COULEURS RÉALISABLES SUR MESURE



Porte-bûches (voir p.132)



O X F O R D

REF	DÉSIGNATION
OXFORD	PANISOL DÉCOR 80 x 120 x 5 cm NOIR SABLÉ DIMENSIONS ET COULEURS RÉALISABLES SUR MESURE

Modèle présenté en Blanc avec option
OC30 couleur blanche



Porte-pellets (voir p.129)

S I M P L I C I T Y

REF	DÉSIGNATION
SIMPL-G	PANISOL DÉCOR 80 x 120 x 5 cm NOIR SABLÉ
SIMPL-D	PANISOL DÉCOR 80 x 120 x 5 cm NOIR SABLÉ
	DIMENSIONS ET COULEURS RÉALISABLES SUR MESURE

motif à Gauche



HABILLAGES RACCORDS PLAFONDS POUR CONDUITS ISOLÉS



REF	DÉSIGNATION		
HRPR120B	Ø 125 À 230 mm	HAUTEUR 120 mm	BLANC
HRPR120N	Ø 125 À 230 mm	HAUTEUR 120 mm	NOIR
HRPR200B	Ø 125 À 230 mm	HAUTEUR 200 mm	BLANC
HRPR200N	Ø 125 À 230 mm	HAUTEUR 200 mm	NOIR
HRPP120B	Ø 80 À 125 mm	HAUTEUR 120 mm	BLANC
HRPP120N	Ø 80 À 125 mm	HAUTEUR 120 mm	NOIR



VERSION MONOBLOC

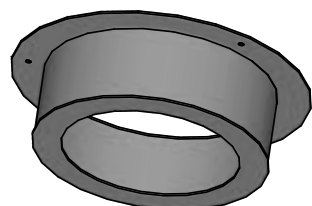

VERSIONS PLATES ET SOUS REMPANTS







VERSION SOUS REMPANTS

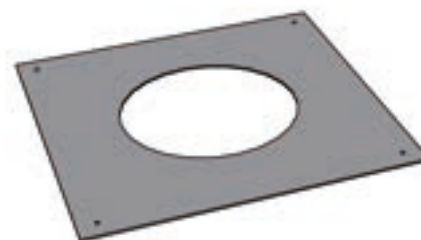
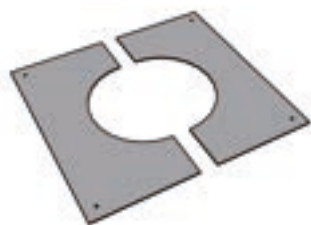

VERSION POUR PLAFONDS PLATS





FORME	REF	DÉSIGNATION
	80100N	PLAQUE ACIER NOIR SABLÉ 800 x 1000 mm
	100100N	PLAQUE ACIER NOIR SABLÉ 1000 x 1000 mm
	120100N	PLAQUE NOIR SABLÉ 1200 x 1000 mm
	80N	PLAQUE ACIER NOIR SABLÉ Ø 800 mm
	100N	PLAQUE ACIER NOIR SABLÉ Ø 1000 mm
	100100GN	PLAQUE ACIER NOIR SABLÉ 1000 x 1000 mm
	120100RN	PLAQUE ACIER NOIR SABLÉ RAYONNÉE AVANT 1200 x 1000 mm
	80100RN	PLAQUE ACIER NOIR SABLÉ RAYONNÉE AVANT 800 x 1000 mm
	100100AN	PLAQUE ACIER NOIR SABLÉ D'ANGLE RAYONNÉE 1000 x 1000 mm
	11095RCN	PLAQUE ACIER NOIR SABLÉ Ø 1100 mm COUPÉ À 950 mm

CARACTÉRISTIQUES

- ✓ Plaque acier ép. 2 mm
- ✓ Peinture epoxy noir sablé
- ✓ Réalisation sur mesure : nous contacter



Plaque acier noir sablé rectangulaire



Plaque acier noir sablé Ronde

Poêle à bois Chamane / Invicta / Design : B. Dequet



C A R A C T É R I S T I Q U E S

- ✓ Barrière métallique de protection des enfants et animaux domestiques
- ✓ Grillage spécial augmentant la transparence à 1 m du sol pour une meilleure vision du feu
- ✓ Poignées de manipulation à température modérée pour faciliter le remplissage



B5PMN Noir

Format 5 pans monoblocs :

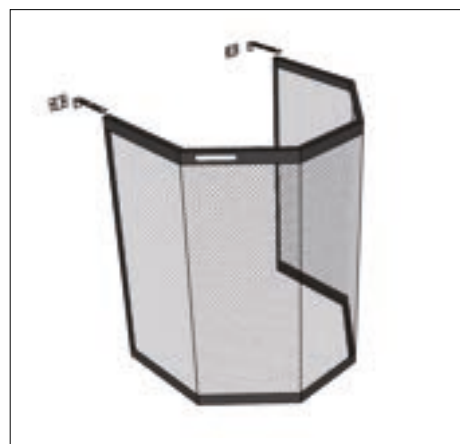
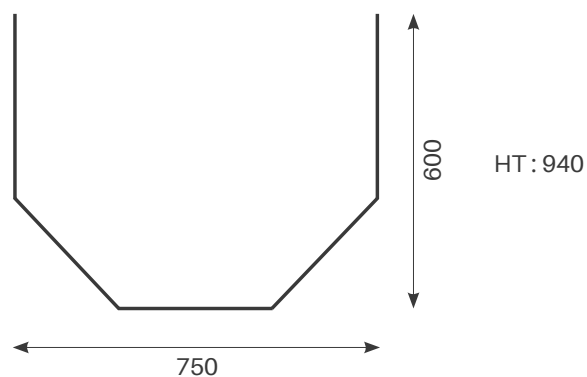

SYSTÈME D'ACCROCHAGE MURAL

REF | DÉSIGNATION

B5PMN | BARRIÈRE DE PROTECTION 5 PANS MONOBLOCS FINITION NOIR SABLÉ FORMAT 750 x 600 mm

T R A P P E S D E V I S I T E 3 0 X 3 0



REF	DÉSIGNATION	COND.
V30B	TRAPPE VISITE 30 x 30 cm BLANCHE AVEC PRÉCADRE	10
V30N	TRAPPE VISITE 30 x 30 cm NOIRE AVEC PRÉCADRE	10

P O R T E D E V I S I T E T E C H N I Q U E



C A R A C T É R I S T I Q U E S

- ✓ Porte réversible avec huisserie en acier
- ✓ Dimensions : 567 x 567 mm et 567 x 1484 mm ext. huisserie
- ✓ Finition laqué blanc

REF	DÉSIGNATION
VPELLETS	PORTE DE VISITE FOYER À PELLETS 567 x 1484 mm
VPELLETSMP	PORTE DE VISITE FOYER À PELLETS 567 x 567 mm



3535TRAPB :
VENTILATION + ACCÈS TECHNIQUE
POUR FOYER GAZ / PELLETS
(voir p.61)

PLAQUE DE PROTECTION NETTOYAGE INOX



Idéal pour nettoyer le brasero
des poêles à granulés
sans risquer de salir le sol

REF	DÉSIGNATION
PPNI	PLAQUE DE PROTECTION NETTOYAGE Ø 300 mm COUPE 250 mm

PELLE FILTRANTE A PELLETS



REF	DÉSIGNATION
PELLE1	PELLE FILTRANTE À PELLETS NOIRE
OC30	OPTION COULEUR MINIMUM DE 10



S E R V I T E U R D É C O

COULEURS : NOIR, BLANC

A T O L E



REF
SERVATOLE N OU B
Ø 17 x H 43 cm



S E R V I T E U R A C I E R M A C I F



ÉTOILE
 COULEURS : NOIR, BLANC



REF	DIMENSIONS
ETOILE	22 x H 64 x 10 cm
OC30	OPTION COULEUR

S E R V I T E U R S C L A S S I Q U E S & É C O N O M I Q U E S
 COULEUR : NOIR

S A I N T - L O U I S



REF	DIMENSIONS
SAINTLOUIS	25 x H 70 x 25 cm

G E O R G E S V



REF	DIMENSIONS
GEORGESV	20 x H 70 x 20 cm

P E T I T S E R V I T E U R



REF	DIMENSIONS
SERVPM1	15 x H 35 x 20 cm
BROSSEPM1	H 30 x 12 cm
PELLEPM1	H 30 x 12 cm

D I S T R I B U T E U R À P E L L E T S O P É R A



BLANC MÉTALLISÉ



GRIS ANTHRACITE MÉTALLISÉ RAL 7015



NOIR MÉTALLISÉ



LES + PRODUIT

- + Contient 30 kg de pellets
- + Trappe de remplissage pour manipulation d'un seau de 5 kg
- + Filtre à poussière de bois au fond du seau

DIMENSIONS DIAM.40 X H95CM

REF	DÉSIGNATION
OPERAB	DISTRIBUTEUR À PELLETS BLANC
OPERAG	DISTRIBUTEUR À PELLETS GRIS ANTHRACITE
OPERAN	DISTRIBUTEUR À PELLETS NOIR

design



STOCKAGE À PELLETS EIFFEL

NOUVEAU



REF	DÉSIGNATION
EIFFELPM	PLATEAU BOIS 35 x H 55 x 21 cm
EIFFELGM	PLATEAU BOIS 40 x H 45 x 40 cm

Plateau en pin sylvestre



ODÉON

COULEURS : BLANC - COUVERCLE BLANC, CUIVRE OU BOIS

MULTI-FONCTIONS

 SUR ROULETTES



REF

DIMENSIONS

ODEONBLANC | PLATEAU BLANC 40 x H 40 x 40 cm

ODEONCUIVRE | PLATEAU CUIVRE 40 x H 40 x 40 cm

ODEONBOIS | PLATEAU BOIS 40 x H 40 x 40 cm

contenance 1 sac de 15 kg





CAPUCINES
COULEURS : NOIR, BLANC

 SUR ROULETTES



REF
CAPUCINES N OU B
40 x H 110 x 60 cm



LOUVRE

COULEURS : NOIR, BLANC

MULTI-FONCTIONS



REF	DIMENSIONS
LOUVRE N OU B	40 x H 40 x 35 cm



SKATE

COULEUR : NOIR

REF	DIMENSIONS
SKATE	65 x H 30 x 35 cm

design Oblica

ÉLYSÉE

COULEURS : NOIR, BLANC



REF	DÉSIGNATION	DIMENSIONS
ELYSEPM N OU B	BÛCHES DE 30 cm	45 x H 35 x 35 cm
ELYSEGM N OU B	BÛCHES DE 50 cm	60 x H 47 x 50 cm



SAINT - H O N O R É

COULEURS : NOIR ET BLANC SUR STOCK

MULTI-FONCTIONS

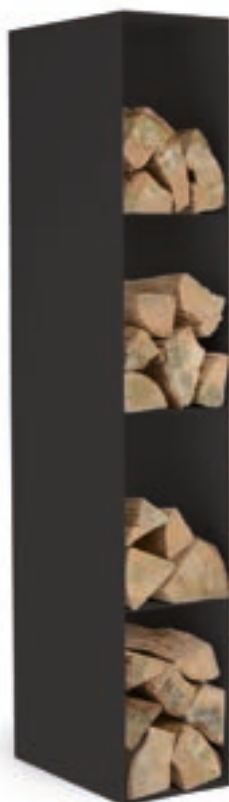

REF	DIMENSIONS
SAINTHONORE	20 x H 120 x 33 cm
0G30	OPTION COULEUR



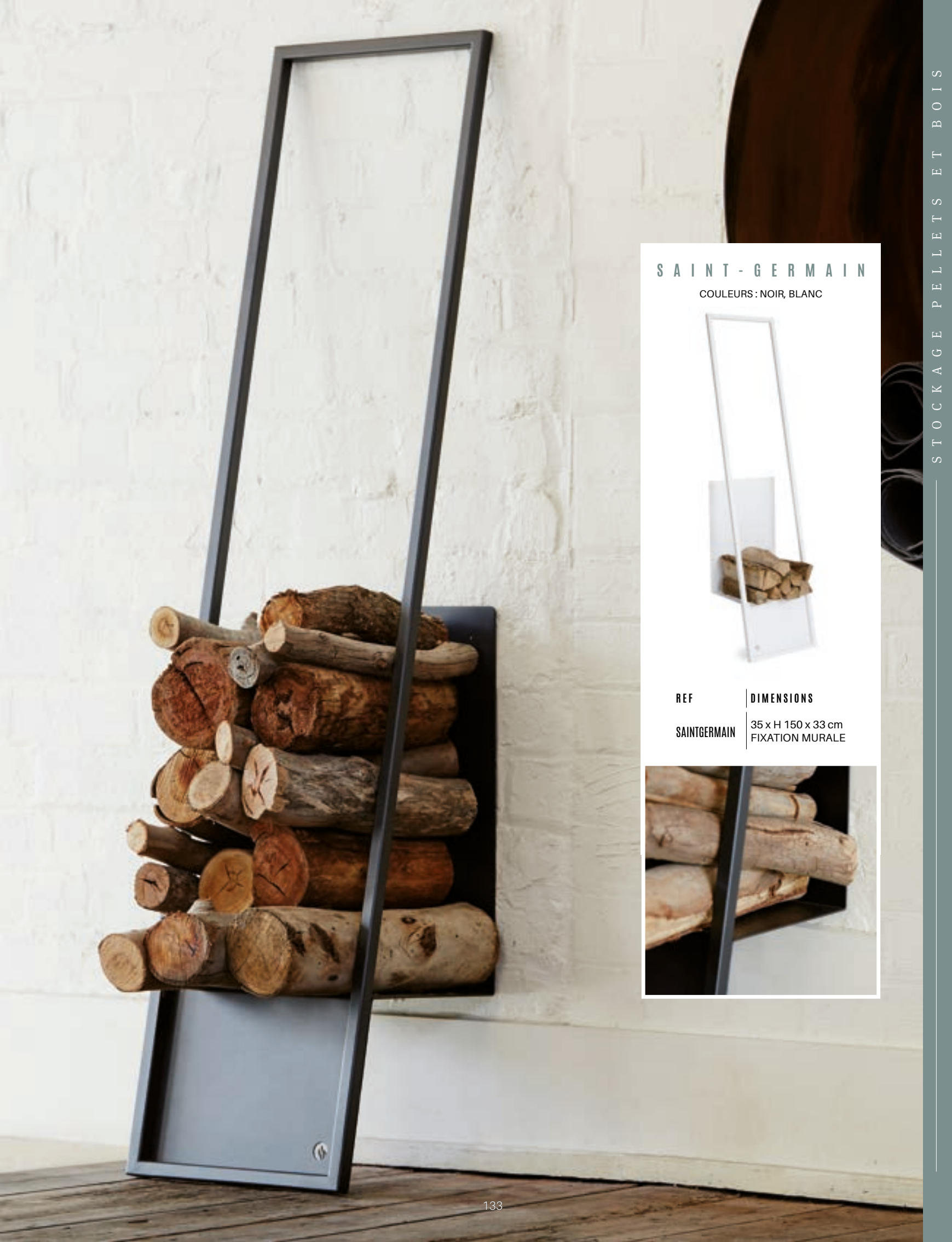

S A I N T - G E R M A I N

COULEURS : NOIR, BLANC



REF

DIMENSIONS

SAINTGERMAIN

35 x H 150 x 33 cm
FIXATION MURALE



T I P I

COULEURS : NOIR, BLANC



REF

DIMENSIONS

TIPI PM N OU B 65 x H 65 x 35 cm

TIPI GM N OU B 50 x H 100 x 30 cm





S E I N E

COULEURS : NOIR, BLANC



REF	DIMENSIONS
SEINE N OU B	31 x H 130 x 35 cm

B A B Y L O N E

COULEURS : NOIR, BLANC



REF	DIMENSIONS
BABYLONE N OU B	100 x H 160 x 25 cm
BABYLONE GM N OU B	100 x H 160 x 40 cm

V E N D Ô M E

COULEURS : NOIR, BLANC

MULTI-FONCTIONS



REF	DIMENSIONS
VENDOME N OU B	41 x H 130 x 35 cm

O H !

COULEUR : NOIR

REF	DÉSIGNATION	DIMENSIONS
OH	NICHE À BOIS	Ø 60 x P 35 cm

design Oblica



B I G ' O

COULEURS : NOIR, BLANC

REF	DÉSIGNATION	COTES
BIG.0	NICHE À BOIS	Ø 95 x P 40 cm

design Oblica



NICHES À BOIS

 SUR MESURE

 CONFIGURABLE E-FACTORY
sur www.kemp-sa.com

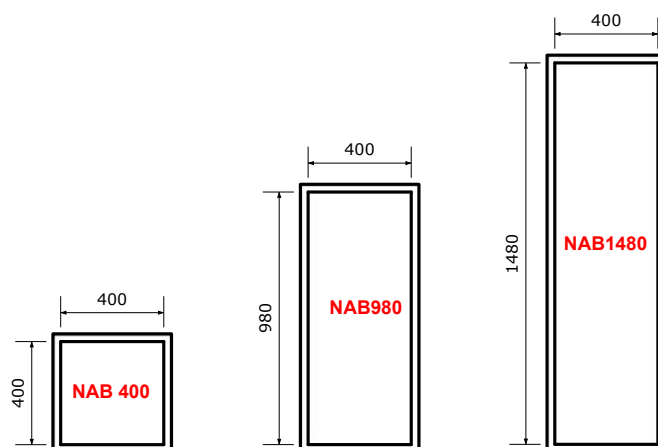
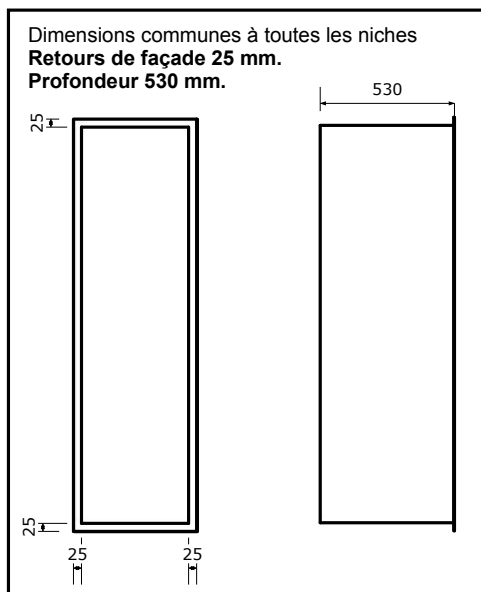

REF	DÉSIGNATION	COTES
NAB400	NICHE À BOIS	400 x 400 mm
NAB980	NICHE À BOIS	980 x 400 mm
NAB1480	NICHE À BOIS	1480 x 400 mm
SUR MESURE	NICHE À BOIS SUR MESURE	
OE	OPTION ÉTAGÈRE	
OSL	OPTION DÉCOUPE POUR SPOT LUMINEUX (non fourni)	Ø 65 mm
OC30	OPTION COULEUR	
OT	OPTION TIROIR	

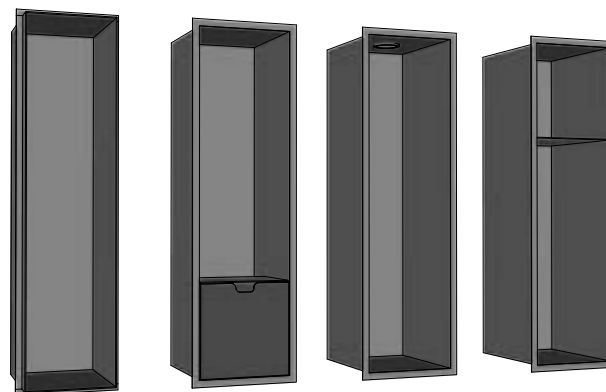

OPTION ÉTAGÈRE / TROUS POUR SPOT LUMINEUX / TIROIR : NOUS CONSULTER



NICHE À BOIS 1480 STANDARD AVEC OPTION TIROIR
FABRICATION À LA DEMANDE

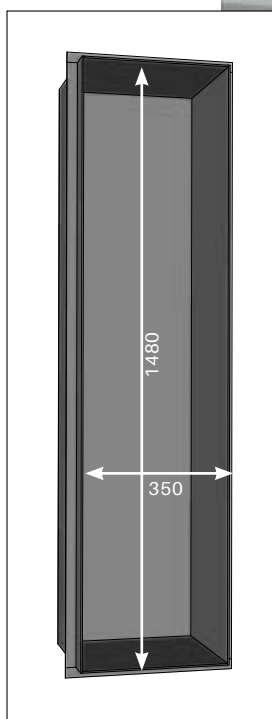
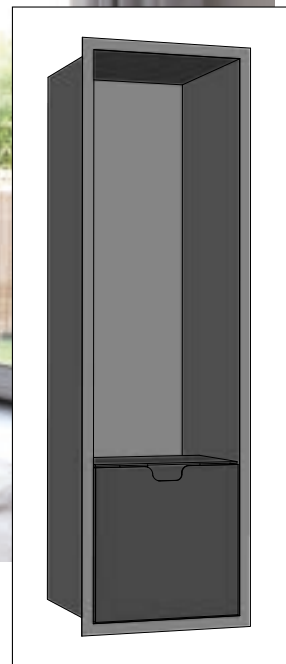

NOUVELLE NICHE À BOIS DESIGN
En dépassant de 10 cm du coffrage, NABPRO1480 permet de réduire la profondeur du coffrage.

REF	COTES
NABPRO1480	H 1480 mm x L 350 mm x P 530 mm

NICHE À BOIS WOOD LINES

NOUVEAU



TASSEAUX EN CHÊNE

REF	DÉSIGNATION
NAB1480WL	NICHE À BOIS

COTES
1480 x 400 x 330 mm

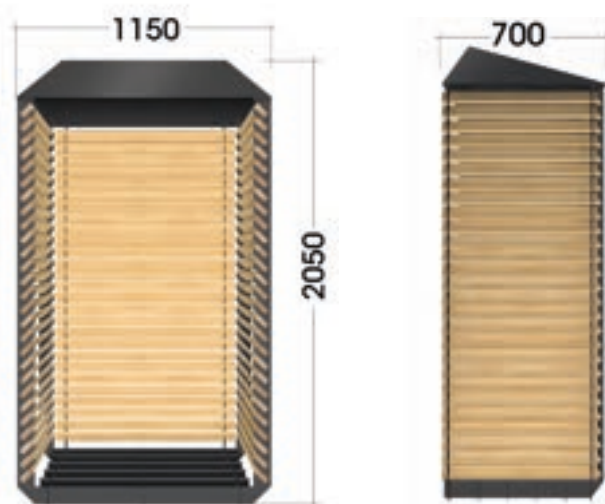

Lamelles en pin sylvestre 

design Joseph Heissat

REF	DÉSIGNATION	FINITION
RUCHE	ABRIS BOIS EXTÉRIEUR H 205 x L 115 x P 70 cm	PIN BRUT À LASURER - STRUCTURE MÉTALLIQUE NOIR SABLÉ

BALANÇOIRE À BÛCHES



design Joseph Heissat

REF

BAB5030 G

DÉSIGNATION

BALANÇOIRE À BÛCHES 500 x 300 mm LAQUÉE GRIS CÂBLES INOX

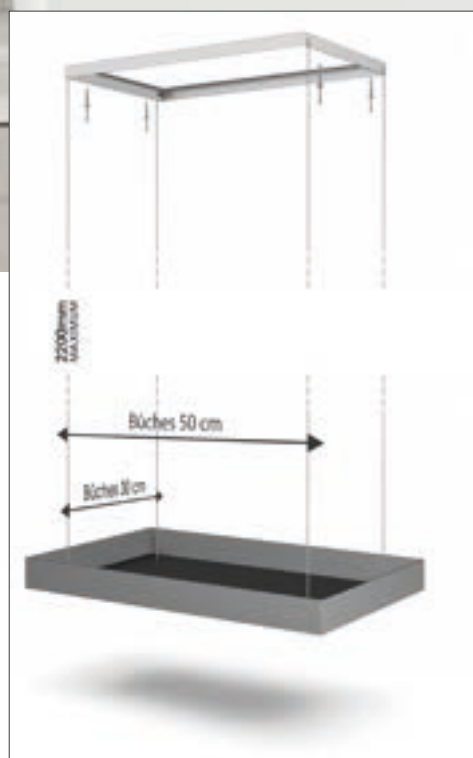

S E R V I T E U R “ D U H A U T D E S O N A R B R E ”



design Joseph Heissat

REF	DÉSIGNATION
SERVHDSA RAL.XXXX	SERVITEUR 4 ACCESSOIRES POIGNÉE INOX AVEC ARBRE D'HABILLAGE DE COFFRAGE EN 3 PARTIES À COLLER



RAL.3027

RAL.7036

RAL.1019

RAL.7033

RAL.9005

RAL.9016

CACHE BOUTEILLES DE GAZ



LES + PRODUIT

- + Assemblage rapide
- + Cache la vision des bouteilles
- + Protège l'installation

REF	DÉSIGNATION	COTES
CBDG	CACHE BOUTEILLES DE GAZ	H 1570 x L 960 x P 550 mm

O U T D O O R

CUISINE D'ÉTÉ EN ACIER AVEC BARBECUE INTÉGRÉ.

Vitre escamotable Vitrofolam 3 faces,
plan de travail en inox.



HABILLAGE EN ALUMINIUM SUR MESURE POUR BARBECUE ET PLANCHA.







ISOLATION

SILICATE DE CALCIUM



CARACTÉRISTIQUES

- ✓ Panneau isolant 100 % naturel
- ✓ Classé M0, résistance à plus de 1000°
- ✓ Conforme au DTU 24.2
- ✓ Plus besoin d'ossature métallique pour la réalisation de coffrage
- ✓ Facile à découper avec une règle et une scie circulaire
- ✓ Doublage de maçonnerie et isolation en un seul matériau
- ✓ S'installe comme des carreaux de plâtre
- ✓ Légèreté (densité de 250 kg/m³) ; 1 panneau = 13,2 kg.

REF	DÉSIGNATION
SILI30	PANNEAU SILICATE 1220 x 1000 x 30 mm
SILI302440	PANNEAU SILICATE 1220 x 2440 x 30 mm



REF	DÉSIGNATION
PISTOLETSILI	PISTOLET À COLLE



REF	DÉSIGNATION
COLLE300	COLLE SILICATE POCHE DE 300 ml



REF	DÉSIGNATION
ENDUITSILI	ENDUIT FIN SILICATE SAC DE 15 kg



REF	DÉSIGNATION
PRIMAIRESILI	PRIMAIRE D'ACCROCHE SILICATE BIDON DE 10 L

L A I N E D E R O C H E 3 0 M M



REF	DÉSIGNATION
LR	PLAQUE 1 m x 0,6 m ÉPAISSEUR 30 mm (par carton de 12 plaques)

I S O L A N T S O U P L E F I B R E M I N É R A L E



REF	DÉSIGNATION	COND
FC	ROULEAU LARGEUR 1,22 m LONGUEUR 4,92 m	6 / PALETTE

A D H É S I F A L U M I N I U M H A U T E T E M P É R A T U R E

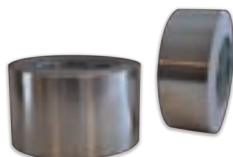

REF	DÉSIGNATION	COND.
ADHESIF	ROULEAU DE 50 m LARGEUR 50 mm	24
ADHES75	ROULEAU DE 50 m LARGEUR 75 mm	16

I S O L A N T M I N C E C É R A M I Q U E



REF	DÉSIGNATION	COND
CB	PLAQUE 1,2 m x 0,8 m ÉPAISSEUR 10 mm	1

B I A F E U



REF	DÉSIGNATION	COND.
BIAFEU	SAC DE 100 LITRES	1

ACCESSOIRES DE VENTILATION

MANCHON «TRÈFLE» POUR DÉRIVATION DES FLEXALU OU ISOFLEX



REF	DÉSIGNATION	DIMENSIONS	CORRESPONDANCE
T80	MANCHON « TRÈFLE »	3 x Ø 80 mm	FLEXIBLE 80
T98	MANCHON « TRÈFLE »	3 x Ø 100 mm	FLEXIBLE 100
T123	MANCHON « TRÈFLE »	3 x Ø 125 mm	FLEXIBLE 125
T147	MANCHON « TRÈFLE »	3 x Ø 150 mm	FLEXIBLE 150

COLLIER DE SERRAGE UNIVERSEL POUR FLEXIBLE

REF	DÉSIGNATION	DIMENSIONS
S0	COLLIER UNIVERSEL	Ø 60 À 175 MAXI



Avec attache vis débrayable
Ø 60 À 175 MAXI

FLEXIBLE ALU SIMPLE ÉTIRABLE À 3 MÈTRES

REF	DÉSIGNATION	DIMENSIONS
FLEXA80	MORCEAU FLEXALU LONG 3 MÈTRES	Ø 80
FLEXA100	MORCEAU FLEXALU LONG 3 MÈTRES	Ø 100
FLEXA125	MORCEAU FLEXALU LONG 3 MÈTRES	Ø 125
FLEXA150	MORCEAU FLEXALU LONG 3 MÈTRES	Ø 150
FLEXA160	MORCEAU FLEXALU LONG 3 MÈTRES	Ø 160
FLEXA200	MORCEAU FLEXALU LONG 3 MÈTRES	Ø 200
FLEXA60N	MORCEAU FLEXALU LONG 3 MÈTRES	Ø 60
FLEXA80N	MORCEAU FLEXALU LONG 3 MÈTRES	Ø 80
FLEXA100N	MORCEAU FLEXALU LONG 3 MÈTRES	Ø 100



Livré compressé Long =
0,85 m étirable à 3 m



Finition Noire !

GAINE ISOLÉE NOIRE

REF	COTES	FINITION
FLEXISOL60N	Ø 60 mm INT	PVC NOIR EXT & INT
FLEXISOL80N	Ø 82 mm INT	PVC NOIR EXT & INT
FLEXISOL100N	Ø 102 mm INT	PVC NOIR EXT & INT
FLEXISOL125N	Ø 127 mm INT	PVC NOIR EXT & INT



FLEXIBLE NOIR

RACCORDS MÂLES POUR FLEXALU OU ISOFLEX

REF	DÉSIGNATION	DIMENSIONS
RM80	RACCORD MÂLE	Ø 80 mm
RM98	RACCORD MÂLE	Ø 100 mm
RM123	RACCORD MÂLE	Ø 125 mm
RM147	RACCORD MÂLE	Ø 150 mm



en Aluminium

RÉDUCTION ALU POUR FLEXALU OU ISOFLEX

REF	DÉSIGNATION	DIMENSIONS
R15	RÉDUCTION POUR FLEXALU	Ø 80 > 50 mm
R13	RÉDUCTION POUR FLEXALU	Ø 80 > 60 mm
R14	RÉDUCTION POUR FLEXALU	Ø 100 > 80 mm
R1	RÉDUCTION POUR FLEXALU	Ø 124 > 97 mm
R4	RÉDUCTION POUR FLEXALU	Ø 150 > 122 mm



en Aluminium

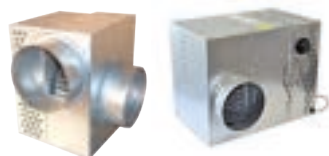

LES TURBINES DOIVENT TOUJOURS ÊTRE PLACÉES DANS UN ENDROIT VENTILÉ.
PRODUIT AVEC SONDE THERMIQUE INCORPORÉE.

REF	DÉSIGNATION
AE400	GROUPE DE DISTRIBUTION D'AIR À 1 VITESSE (400 m ³ /h AVEC BUSES Ø 125) MAX 20 m
AE550	GROUPE DE DISTRIBUTION D'AIR À 1 VITESSE (500 m ³ /h AVEC BUSES Ø 125) MAX 20 m

ISOFLEX, LE CARTON DE 10 MÈTRES

REF	DÉSIGNATION	DIMENSIONS
ISO60	GAINÉ ISOLATION PHONIQUE	Ø 60 mm
ISO80	GAINÉ ISOLATION PHONIQUE	Ø 80 mm
ISO98	GAINÉ ISOLATION PHONIQUE	Ø 100 mm
ISO123	GAINÉ ISOLATION PHONIQUE	Ø 125 mm
ISO150	GAINÉ ISOLATION PHONIQUE	Ø 150 mm

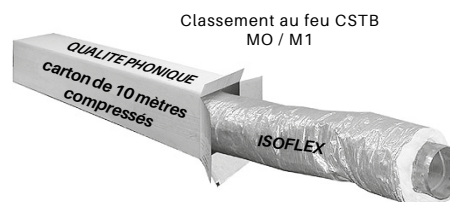

C O L L E , M A S T I C E T S I L I C O N E H A U T E T E M P É R A T U R E



CJS



CMR



MR

REF	DÉSIGNATION	COND
CJS	CARTOUCHE DE SILICONE HAUTE TEMPÉRATURE 310 ml, TENUE À 150°C	6
CMR	CARTOUCHE DE MASTIC RÉFRACTAIRE 310 ml, TENUE À 1500°C	6
MR	POT MASTIC RÉFRACTAIRE 450 grs	6

T R E S S E S

REF	DÉSIGNATION	DIMENSIONS
TP7	TRESSE PLATE NOIRE ADHÉSIVE	7 x 2.5 m
TP10	TRESSE PLATE NOIRE SÈCHE	10 x 5 m
TP20	TRESSE PLATE NOIRE ADHÉSIVE	20 x 1.2 m
TR4	TRESSE RONDE NOIRE	Ø 4
TR6	TRESSE RONDE NOIRE	Ø 6
TR8	TRESSE RONDE NOIRE	Ø 8
TR10	TRESSE RONDE NOIRE	Ø 10



TRESSE FIBRE
teintée noir

REF	DÉSIGNATION	COND.
COLLEFEU	TUBE 50 ml DE COLLE À FEU, TENUE À 1100°C	6



COLLEFEU

A É R O S O L D E P E I N T U R E H A U T E T E M P É R A T U R E



BN

REF	DÉSIGNATION	COND.
BN	AÉROSOL 500 ml NOIR HAUTE TEMPÉRATURE	12
BA	AÉROSOL 500 ml ANTHRACITE HAUTE TEMPÉRATURE	12

PRODUITS D'ENTRETIEN



REF	DÉSIGNATION	CONTENANCE	COND.
PF	NETTOYANT VITRES INSERTS	500 ml	12
NI	NETTOYANT INOX	300 ml	12

ASPIRATEUR À CENDRES



COMPACT

REF	DÉSIGNATION
ASPI12	ASPIRATEUR COMPACT Ø 26 x H28 cm - 12 L - 230 V FIL ÉLECTRIQUE = 1,5 m TUYAU D'ASPIRATION = 1,2 m



REMPACEMENT DE VITRE

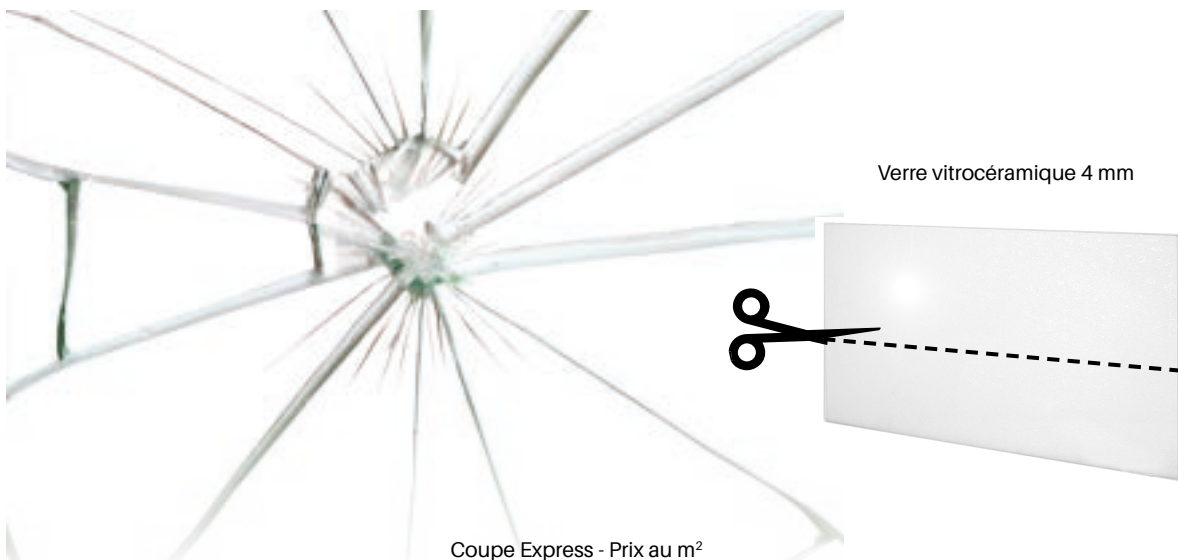

Coupe Express - Prix au m²

CONDITIONS GÉNÉRALES DE VENTE



Tous les produits standards sont livrables sous 10 JOURS OUVRABLES
(selon disponibilités).

FRANCO DE PORT à partir de 700€HT



GARANTIE 1 AN



MINIMUM DE COMMANDE 100€HT



INTERDICTION DE VENDRE SUR INTERNET SANS RESPECTER LES TARIFS PUBLICS

ART.1 COMMANDES

Toute commande implique de plein droit l'adhésion aux présentes conditions générales qui prévalent sur toute stipulation contraire figurant sur les conditions générales d'achat du client. Les commandes directes ou passées par téléphone ne sont valables qu'après avoir été confirmées par un bon écrit ou une télécopie.

Les commandes concernant les fabrications spéciales doivent être obligatoirement confirmées par un bon avec croquis accompagné d'un ACOMPTE DE 30% minimum. Les remises bonifications ou prix spéciaux consentis lors des prises des commandes sont fermes et définitifs à condition que le paiement des dites factures intervienne à l'échéance stipulée. En cas de non exécution de cette clause nos factures seront automatiquement et de plein droit majorées du montant de la remise ou du rabais consenti sur le tarif en cours et feront l'objet d'une facture ultérieure. Les réclamations relatives à des vices de fabrication ou défauts d'aspect doivent nous parvenir dans les 5 jours à dater de la livraison des marchandises.

ART.2 DÉLAIS DE LIVRAISON

Toutes les fabrications spéciales sur devis demandent un délai de 2 à 6 semaines (après réception de l'acompte). Nos délais de livraison sont toujours donnés à titre indicatif. Quel que soit le délai accepté pour la livraison aucune indemnité ou pénalité ne pourra être exigée en cas de retard à moins que ces conditions aient été acceptées par nous par écrit. Nous serons dégagés de plein droit de nos engagements vis-à-vis des délais de livraison en cas d'événement de force majeure (grève, lock-out, retard de nos fournisseurs, incendie...)

Un retard ne pourra justifier l'annulation même partielle de la commande.

ART.3 EXPÉDITIONS

Au-dessus de 700€ de commande H.T. Franco de port et d'emballage sur le territoire de la France métropolitaine (Uniquement pour les ACCESSOIRES TECHNIQUES). Pour les cheminées métalliques, les encadrements, les foyers, les « KIT'FEU », les « VITROFLAM », « VITROTHERM », plaques foyères et autres fabrications spéciales, le port est toujours en sus. Nos marchandises, même celles franco, voyagent aux risques et périls du destinataire. Le transport est effectué par un transporteur choisi par nous.

Les matériels que nous expédions étant sensibles au choc, nous vous demandons d'ouvrir les colis en présence du transporteur afin de déceler tous vices cachés. En cas de manque, de casse ou détérioration causée pendant le transport, le destinataire doit immédiatement faire des réserves écrites auprès du transporteur à l'arrivée des marchandises (en détaillant les avaries ou casse sur la lettre de voiture présentée par le transporteur) et confirmer par lettre recommandée dans un délai de 3 jours après réception des dites marchandises.

ART.4 RETOUR DU MATÉRIEL NEUF

Nous ne sommes pas tenus de reprendre un matériel qui nous serait retourné pour un motif ne relevant pas de notre responsabilité. Dans le cas d'acceptation de notre part, la reprise serait effectuée au prix de facturation diminué de 10% minimum plus frais de remise en état ou reconditionnement.

Le matériel nous sera alors retourné franco.

ART.5 GARANTIES

Les fabrications KEMP sont garanties 1 an contre les défauts de fabrication ou de matière lors d'une utilisation conforme au produit et au D.T.U. en vigueur. La Sté. KEMP et FILS S.A.S s'engage à fournir ou à remplacer la pièce défectueuse gratuitement. Cependant les frais de déplacement, de main d'œuvre ou d'expédition sont toujours à la charge du client. Lorsque les appareils sont intégrés dans un habillage en maçonnerie, la garantie couvre uniquement le remplacement des pièces métalliques éventuellement défectueuses. Ni le démontage.

La démolition et la reconstitution de l'habillage ne sont couverts par cette garantie. Les

verres vitrocéramique ne sont pas garantis, car résistant au choc thermique, seul un coup ou un accident mécanique peut entraîner la casse. Les briquetages réfractaires ainsi que les fontes ne sont pas garantis.

Tous les matériels électriques ne sont garantis que 6 mois. sous réserve d'un branchement et d'une installation conformes aux notices jointes.

ART. 6 FACTURATION

Sans engagement. Prix révisibles suivant le cours des MATIERES. CHARGES et SALAIRES.

Le minimum de facturation pour une commande est fixé à 100€ Hors Taxes. (un forfait de 12 € sera appliqué sur toutes factures d'un montant inférieur.)

Nos remises quantitatives par colonnes dégressives ne sont impérativement attribuées qu'à un seul article à la fois.

De ce fait aucun cumul n'est accepté.

ART.7 CLAUSE DE RÉSERVE DE PROPRIÉTÉ

De convention expresse, nous nous réservons la propriété des marchandises fournies jusqu'à leur entier et parfait paiement conformément aux termes de la loi n° 80335 du 12/05/1980 . En cas de non respect par l'acheteur d'une des échéances de paiement, le vendeur pourra exiger la restitution des marchandises dont il s'est réservé la propriété et l'acheteur s'obligera à mettre en œuvre spontanément tout moyen pour restituer les dites marchandises au vendeur.

CONTESTATION

Le Tribunal de Commerce de MEAUX est seul compétent. Les droits et obligations des parties sont régis exclusivement par le droit français.

FICHE TECHNIQUE

Les dimensions données sur le catalogue sont respectées. Toutefois, certains articles étant fabriqués à la main.

Des variantes de dimensions peuvent s'opérer pendant la fabrication. Nous affichons une tolérance de 5 à 10 mm suivant l'importance des pièces.

Dans un souci d'amélioration, la Sté KEMP se réserve le droit de modifier sans préavis sa production ou de supprimer des produits.

ART.8 CONDITIONS DE PAIEMENT

Chaque première affaire est obligatoirement traitée au comptant ou contre remboursement.

Par la suite et après renseignements d'usage les règlements se font à 30 jours le 10 du mois suivant (par chèque LCR magnétique ou virement). En cas de paiement par traites, ces dernières doivent être retournées au vendeur par l'acheteur dans le délai légal de 48 heures.

Par la suite nos factures sont payables au plus tard à 45 jours fin de mois ou 60 jours à compter de la date de facture. Dans le cas où les sommes dues seraient versées après la date inscrite sur la facture, il sera appliqué, comme exigé par la loi du 4/08/2008 des pénalités en proportion de la durée du retard; les pénalités seront calculés depuis la date d'échéance jusqu'au jour du paiement effectif à un taux égal EURIBOR 3 mois +4%. Ces pénalités sont exigibles sans qu'un rappel soit nécessaire le lendemain de la date de règlement et ce conformément à la loi. Le défaut de paiement en tout ou partie d'une somme à son échéance entraînera la déchéance du terme de tous les montants restants dus qui deviendront immédiatement exigibles, même s'il y a eu émission d'effets de commerce déjà en circulation. Faute par l'acheteur de s'en acquitter, le vendeur bénéficie pour les marchandises dont le prix est devenu exigible, du droit de reprise, conséquence du transfert différé de propriété, tel que celui-ci est prévu à l'article 7. En outre, nous nous réservons le droit de livrer ultérieurement au comptant.





Logistique



ZAE La Trentaine 77 507 Chelles CEDEX - FRANCE
Tél. +33 (0)1 60 08 95 24 • Fax : +33 (0)1 60 08 36 72
www.kemp-sa.com

