

GODIN COLONIAL

REF. - MODELL - MODEL - 3125 - 3126 - 3127

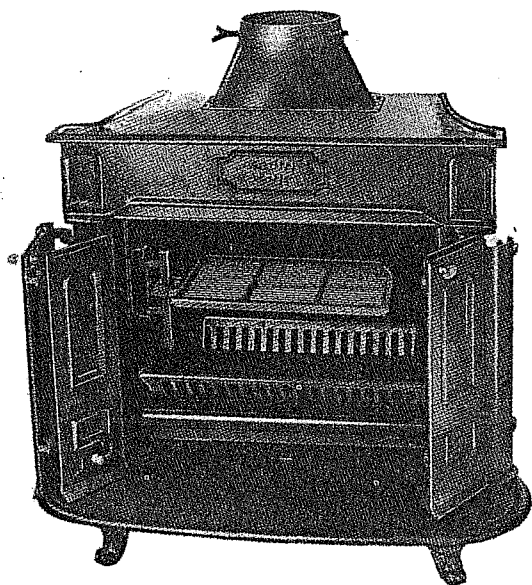

AVERTISSEMENT : Les boules décoratives du Colonial ne sont plus livrables avec cet appareil, et ne sont plus disponibles en pièces détachées.

WARNING : Decorative brass balls are no longer available for our stove (Ref. 3126) "Colonial", whether delivered with the stove or separately from the spare parts dept.

ANMERKUNG : Die dekorative Messing-Kugeln des Colonials (Modell Nr 3126) sind nicht mehr lieferbar, entweder als Teil eines Ofens oder als separater Ersatzteil.

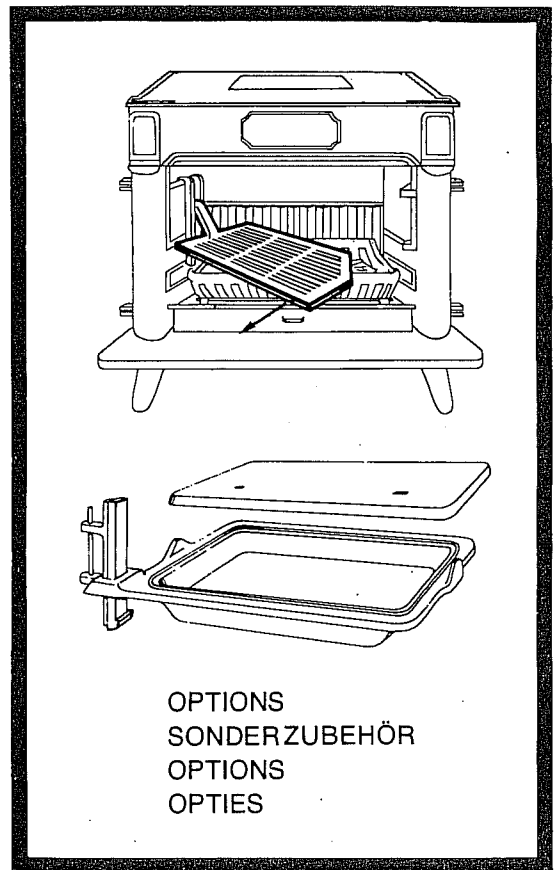

OPTIONS
SONDERZUBEHÖR
OPTIONS
OPTIES

- INSTRUCTIONS POUR L'ASSEMBLAGE, L'INSTALLATION, L'UTILISATION
- NOMENCLATURE DES PIÈCES DÉTACHÉES

- MONTAGE - AUFSTELLUNGS - und BEDIENUNGSANLEITUNG
- ERSATZTEILLISTE

- INSTRUCTIONS FOR ASSEMBLY, INSTALLATION and OPERATION
- LIST OF SPARE PARTS

- INSTRUCTIES VOOR DE MONTAGE, DE PLAATSING EN HET GEBRUIK
- LIJST VAN DE WISSELSTUKKEN

ASSEMBLAGE DU POELE GODIN-COLONIAL

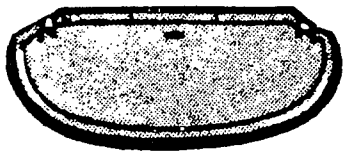

(1)

Bavette
Vorlegeplatte
Bottom plate
Bodembeschermplaat

(2)

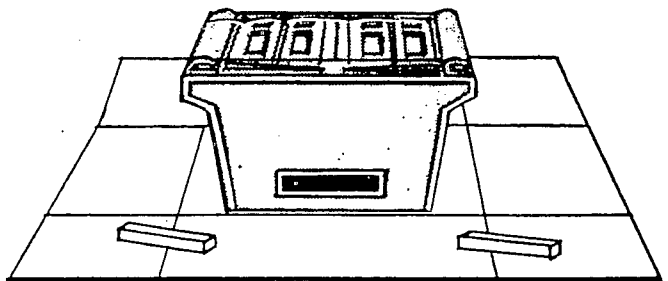

1. Ouvrir le carton et retirer la bavette posée sur le dessus de l'appareil.
2. Soulever le carton, l'aplatir et l'utiliser comme surface de travail.
3. Ouvrir les portes et retirer le colis qui contient les accessoires suivants :
 - a) la buse
 - b) les 3 pieds
 - c) le tampon de buse
 - d) la pochette de vis
 - e) la pochette de mastic
4. Coucher l'appareil sur le derrière, desserrer légèrement les deux vis qui maintiennent le fond sur les côtés.
5. Introduire la bavette dans son logement à l'avant de l'appareil et la fixer au moyen de 4 vis 6 x 20. Fixer ensuite les deux côtés à l'aide de deux vis 6 x 40 sur la bavette. Resserer enfin les deux vis qui maintiennent le fond avec les côtés.
6. Fixer les pieds dans leur logement avec les vis à 6 pans et relever l'appareil.
7. La buse peut être fixée soit sur le dessus, soit sur l'arrière.
Mastiquer le joint de buse soigneusement avant de la fixer sous pression à l'aide de 4 vis 6 x 20 : une bonne étanchéité doit être ainsi obtenue.
Opérer de même avec le tampon de buse afin de fermer l'ouverture non utilisée.

INSTRUCTIONS POUR L'INSTALLATION ET L'UTILISATION DU 3125 - 3126 - 3127

Cheminée :

Pour le raccordement de tout appareil de chauffage, le rôle de la cheminée est primordial. Vous devez respecter les règles élémentaires suivantes :

- la cheminée ne doit pas être obstruée (ramonage).
- la cheminée doit être bien étanche (pas de lézardes).
- la cheminée doit être indépendante (un seul appareil par conduit).
- la cheminée doit déboucher convenablement à l'air libre.

Raccordement de l'appareil :

- Le Godin-Colonial est équipé d'une buse de 200 mm.
- Placer l'appareil le plus près possible de la cheminée (en cas de branchement à l'arrière).
- Veiller à la bonne étanchéité du raccordement (manchon de centrage, rosace, emboîtement correct des tuyaux). Le tuyau de raccordement ne doit pas être enfoncée trop profondément dans la cheminée (le diamètre des tuyaux ne doit jamais être inférieur à celui de la buse de départ fixée sur l'appareil).

Mise en fonction :

La formation de fumée au premier allumage est normale. Elle est provoquée par la chauffe des pièces peintes.

Il est conseillé, lors des premiers allumages, de faire fonctionner l'appareil à allure modérée, afin que les pièces puissent subir leur dilatation et contraction normalement.

Tous les modèles peuvent être équipés d'une grille pivotante, réglable en hauteur, pour les grillades en barbecue.

Les modèles 3126 et 3127 peuvent être équipés d'une poêle à braiser.

Les GODIN-COLONIAL peuvent fonctionner „feu fermé” ou „feu ouvert” le feu ouvert réclame une attention particulière en raison des braises qui peuvent être projetées dans la pièce.

QUE BRULE-T-ON DANS UN GODIN-COLONIAL ?

De préférence du bois de chêne, hêtre, frêne ou bouleau.

Sa conception ne prévoit pas un fonctionnement en „continu”. Toutefois, en couvrant vos braises de cendres, le soir, le feu peut „couvrir” toute la nuit, et quelques petites brindilles suffisent pour le faire repartir le lendemain.

Décendrage :

L'appareil est équipé d'un cendrier qui facilite cette opération.

Recommandation importante :

Vider régulièrement le cendrier. En particulier, ne jamais laisser s'accumuler les cendres ; leur contact avec les barreaux de la grille-corbeille provoquant une détérioration prématurée de cette dernière.

VERPACKUNG FÜR GODIN COLONIAL

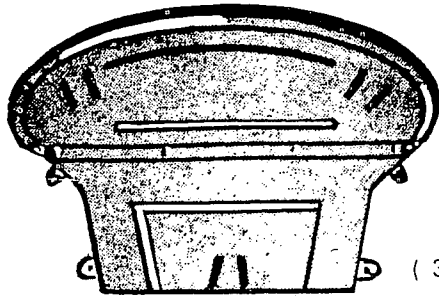

(3)

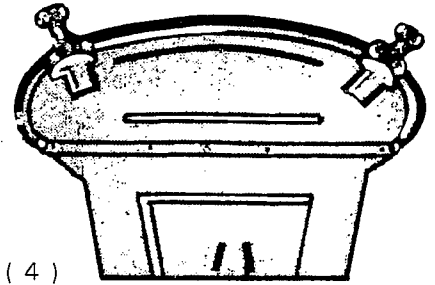

(4)

1. Den Karton öffnen und die Vorlegeplatte herausnehmen, die auf dem oberen Teil des Gerätes liegt.
2. Den Karton heben. Den Karton vollständig entwickeln und ihn auf den Boden flach legen. So kann er als Unterlage benutzt werden.
3. Die Türen öffnen und den Karton, der folgende Teile enthält herausnehmen :
 - a) Rauchrohrstutzen ;
 - b) Füße ;
 - c) Abdeckplatte für Rohrstutzenöffnung ;
 - d) Schrauben ;
 - e) Kitt (Beutel) ;
4. Das Gerät auf die Rückwand legen. Die Schrauben, die die Rückwand mit den Seitenplatten verbinden, leicht lösen.
5. Die Vorderplatte in ihre Halterung am Vorderteil des Ofens einführen und festschrauben (4 Schrauben 6 x 20). Die beiden Seitenplatten mit der Vorlegeplatte verbinden (2 Schrauben 6 x 40). Dann die beiden Schrauben der Bodenplatte und der Seitenplatten anziehen.
6. Die Füße in die entsprechenden Halterungen einführen und festschrauben (sechskantkopfschrauben mit Unterlegscheiben). Das Gerät aufrichten.
7. Der Rohrstutzen kann entweder auf die Rückseite oder auf die Deckplatte montiert werden. Die Dichtung muss eingekittet, fest angepresst und verschraubt werden (4 Schrauben 6 x 20). So kann eine gute Abdichtung gesichert werden. Um die unbenutzte Öffnung gut abzudichten muss dies auch für die Abdeckplatte vorgenommen werden.

BEDIENUNGS- UND AUFSTELLANLEITUNG FÜR 3125 - 3126 - 3127

Schornstein :

Die wichtigste Rolle für den Anschluss eines Ofens spielt der Schornstein.

Für den Rauchrohranschluss sind folgende Grundregeln zu beachten :

- Der Schornstein muss ruffrei sein.
- Der Schornstein muss dicht sein.
- Der Schornstein darf nicht überbelegt sein (1 Anschluss pro Schornstein).
- Der Schornstein muss hoch genug aus dem Dach ragen.

Anschluss des Gerätes :

Das Gerät ist mit einem Rauchrohrstutzen zum Anschluss an ein Ofenrohr von 200 mm Durchmesser ausgestattet.

- Wählen Sie den Aufstellplatz so nach wie möglich am Kamin (bei direktem Anschluss).
- Achten Sie auf einen dichten und einwandfreien Anschluss (steigende Verlegung des Rohrendes) - das Rohrende darf nicht in den freien Schornsteinquerschnitt hineinragen.
- Verputzen der Ränder.
- Vermeiden Sie, Rohre zu benutzen deren Durchmesser geringer ist als der des Rohrstutzens. Bei der Installation des Gerätes sind auf jeden Fall die feuerpolizeilichen Bestimmungen zu beachten.

Anheizen und Betrieb :

Während des ersten Anheizens eines Ofens entsteht häufig etwas Rauch. Dies ist durchaus nicht beunruhigend und ist auf das Erhitzen der lackierten Teile zurückzuführen.

Wir empfehlen, am Anfang nicht zu stark zu heizen, damit die einzelnen Teile des Ofens sich auf normale Weise ausdehnen und zusammenziehen können.

Die Modelle 3126 und 3127 können mit einem drehbaren Rost zum Grillen ausgerüstet werden, der nach Belieben auf verschiedene Höhen eingestellt werden kann.

Der GODIN COLONIAL kann sowohl „offen“ als auch „geschlossen“ geheizt werden. Ein offenes Feuer erfordert jedoch ständige Beobachtung, da glühende Holzteilchen, die in das Zimmer spritzen, Schaden anrichten können.

WAS WIRD IN EINEM GODIN COLONIAL GEBRANNT ?

Vorzugsweise Eichen-Buchen-Esche oder Birkenholz.

Der GODIN COLONIAL ist kein Dauerbrandofen. Überdeckt man jedoch abends die Glut mit etwas Asche, kann man das Feuer die ganze Nacht über anhalten und es am nächsten Morgen mit einigen Zweigen, ohne Papier und Streichhölzer, wieder entfachen.

Entaschen des Ofens :

Das Gerät ist mit einem Aschkasten ausgestattet. Dieser ist herausnehmbar, sodass die Entaschung sehr einfach ist.

Wichtige Empfehlung :

Den Aschkasten regelmäßig leeren. Insbesondere die Asche sich nicht soweit anhäufen lassen, bis sie den Grillkorb berührt, da dieser dadurch vorzeitig zerstört werden könnte.

GODIN COLONIAL: ASSEMBLY INSTRUCTIONS

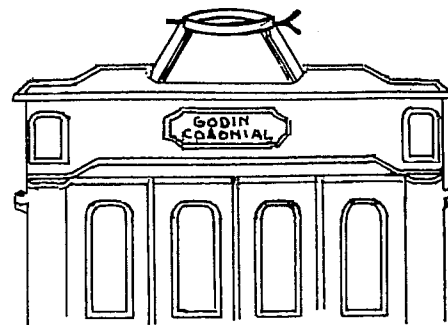
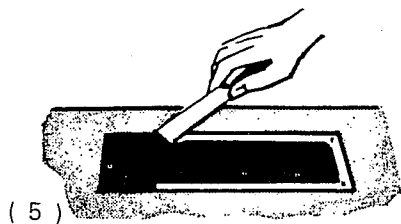

1. Open top of carton and remove front hearth plate from on top of the stove.
2. Lift up carton and flatten it and use carton as work surface for stove assembly.
3. Open the doors and remove carton containing following items :
 - a) Flue collar boot ;
 - b) Legs ;
 - c) Blanking plate ;
 - d) Screws ;
 - e) Plastic bag with boiler putty ;
4. Lay down the Godin Colonial on the back, unscrew slightly the two screws which connect the bottom to the sides.
5. Fit front hearth plate to bottom and fasten with 4 screws (6 mm x 20 mm) then tighten the screws which connect the bottom to the sides.
6. Slip legs into position and fasten with hexagonal screws and tip stove into upright position.
7. The flue collar boot can be fitted either on top or on back of stove.
In either case, use boiler putty to seal both blanking plate and boot and secure with 4 bolts (6 mm x 20 mm).

INSTALLATION AND OPERATION INSTRUCTIONS

Chimney :

The Godin Colonial should always be installed in conjunction with a good operating chimney.

- Check chimney to see that it is clean and free of all obstructions, soot etc.
- Chimney must be airtight.
- Make sure chimney is high enough to give sufficient draught.
- Never use one chimney to connect several stoves.

Installation :

- Godin Colonial uses 8" diameter flue pipe from collar. Never use flue pipe with inferior diameter.
- When inserting flue pipe into chimney make sure it does not extend into the opening beyond the inside chimney wall.

Operation :

BREAK-IN-PERIOD

Stove will smoke during first use. This is due to the heating of the painted parts. **It is therefore recommended to heat with moderate intensity** to allow the castiron parts to expand and contract normally.

A rotating barbecue Grill can be fitted to Godin Colonial stoves 3126 and 3127. Stove works „open" as a fire place or doors closed.

An open fire however requires strict attention because of glowing embers being projected into the room.

FUEL TO USE FOR GODIN COLONIAL

Use well-seasoned wood, preferably oak, beech, ash or birch wood.

The Godin Colonial stove is not designed to be used continuously. However to hold fire during the night you may heap ashes on top of logs and close doors.

Removal of ashes :

Stove is delivered with ashpit which makes it easy to remove ashes daily.

Note :

Remove ashes frequently. Do not allow ash build up. To touch bottom side of grate. This would restrict air-flow or combustion air.

VERPAKKING VAN DE GODIN COLONIAL

- **Lors des premiers allumages, faire fonctionner l'appareil à allure modérée.**
 - **Wir empfehlen, am Anfang nicht zu stark zu heizen.**
 - **First use : it is recommended to heat with moderate intensity.**
 - **Het is aanteraden, bij het eerste branden de haard rustig te laten trekken.**
-

1. De kartonnen verpakking openen en de bodembeschermplaat die zich op het toestel bevindt, afnemen.
2. Het karton openvouwen en eventueel als vloerbescherming gebruiken.
3. De deuren openen en het pakje verwijderen dat de volgende onderdelen bevat :
 - a) de vertrekbus
 - b) drie voetjes
 - c) 1 sluitstuk
 - d) 1 zakje met schroeven
 - e) 1 zakje mastiek
4. Het apparaat op de rug neerleggen, en voorzichtig de 2 schroeven die de bodem aan de zijkanten vasthouden, losdraaien.
5. De bodembeschermplaat monteren in de daartoevoorzien plaats vooraan het toestel en vastmaken met de 4 schroeven 6 x 20.
Vervolgens de 2 zijkanten met de schroeven 6 x 40 aan de bodembeschermplaat vastmaken. Tenslotte de 3 schroeven aanspannen van de bodemplaat met de zijkanten.
6. De pootjes inschuiven in de daartoe bestemde houders en ze vastzetten met de rondellen en schroeven (op 6 plaatsen) en de haard terug rechtplaatsen.
7. De vertrekbus kan ofwel bovenop de haard, ofwel langs achter opgezet worden. In beide gevallen dient er een laag mastiek geplaatst te worden vooraleer de vertrekbus vast te schroeven met de 4 schroeven 6 x 20 : een goede dichtheid wordt aldus verkregen. Het opengelaten deel, dat dus niet gebruikt wordt, wordt afgesloten met het sluitstuk dat op dezelfde manier vastgezet wordt.

INSTRUCTIES VOOR DE INSTALLATIE EN HET GEBRUIK VAN MODEL 3125 - 3126 - 3127

De schoorsteen :

Voor de aansluiting van ieder verwarmingsapparaat, is de rol van de schoorsteen van primair belang. U dient volgende elementaire regels in acht te nemen :

- de schoorsteen mag niet verstopt zijn (schoorsteenvegen).
- de schoorsteen moet dicht afgesloten zijn (geen spleten).
- de schoorsteen moet onafhankelijk zijn (één enkele haard per uitlaat).
- de schoorsteen moet voldoende in open lucht uitmonden.

Aansluiting van de haard :

- De Godin-Colonial is uitgerust met een buis van 200 mm.
- Uw haard zo dicht mogelijk bij de schoorsteen plaatsen (bij aansluiting langs achter).
- Let wel op een complete dichtheid van de aansluiting (aansluitingsbuis, muurplaat, juist in elkaar passen van de buizen).
De aansluitingsbuis moet niet te diep in de schoorsteen geschoven worden (de diameter van de buizen mag niet minder zijn dan die van de vertrekbus op de haard).

Werking :

De rookvorming bij het eerste vuur is normaal. Zij wordt veroorzaakt door het verwarmen van de geverfde delen.

Het is aanteraden, bij het eerste branden de haard rustig te laten trekken, opdat alle onderdelen hun uitzetting en samentrekking zouden kunnen hebben.

De modellen 3126 en 3127 kunnen uitgerust worden met een uitdraaiende grill, die regelbaar is in de hoogte, voor grilladen op barbecue.

De Godin-Colonial kan werken als „gesloten” of „open haard”. Bij „open haard” dient men speciaal attent te zijn op uitspringende deeltjes.

WAT BRANDT MEN IN EEN GODIN-COLONIAL ?

Bij voorkeur eik, beuk, es of berk.

Het is niet de bedoeling om hem „continu” te laten branden. In ieder geval, wanneer u het brandend hout's avonds met as bedekt kan het vuur de hele nacht verder spelen, en dan dient u enkel het vuur wat aan te wakkeren om het's morgens weer op gang te brengen.

Verwijderen van as :

De haard is van een asbak voorzien die dit werk vergemakkelijkt.

Belangrijke Aanbeveling :

Regelmatig de aslade reinigen en vooral nooit de assen laten ophopen, het contact van de assen met de stang van de korfrooster veroorzaakt immers een vroegtijdige beschadiging van de rooster.

GODIN COLONIAL

REF. MODELL - MODEL 3125 - 3126 - 3127

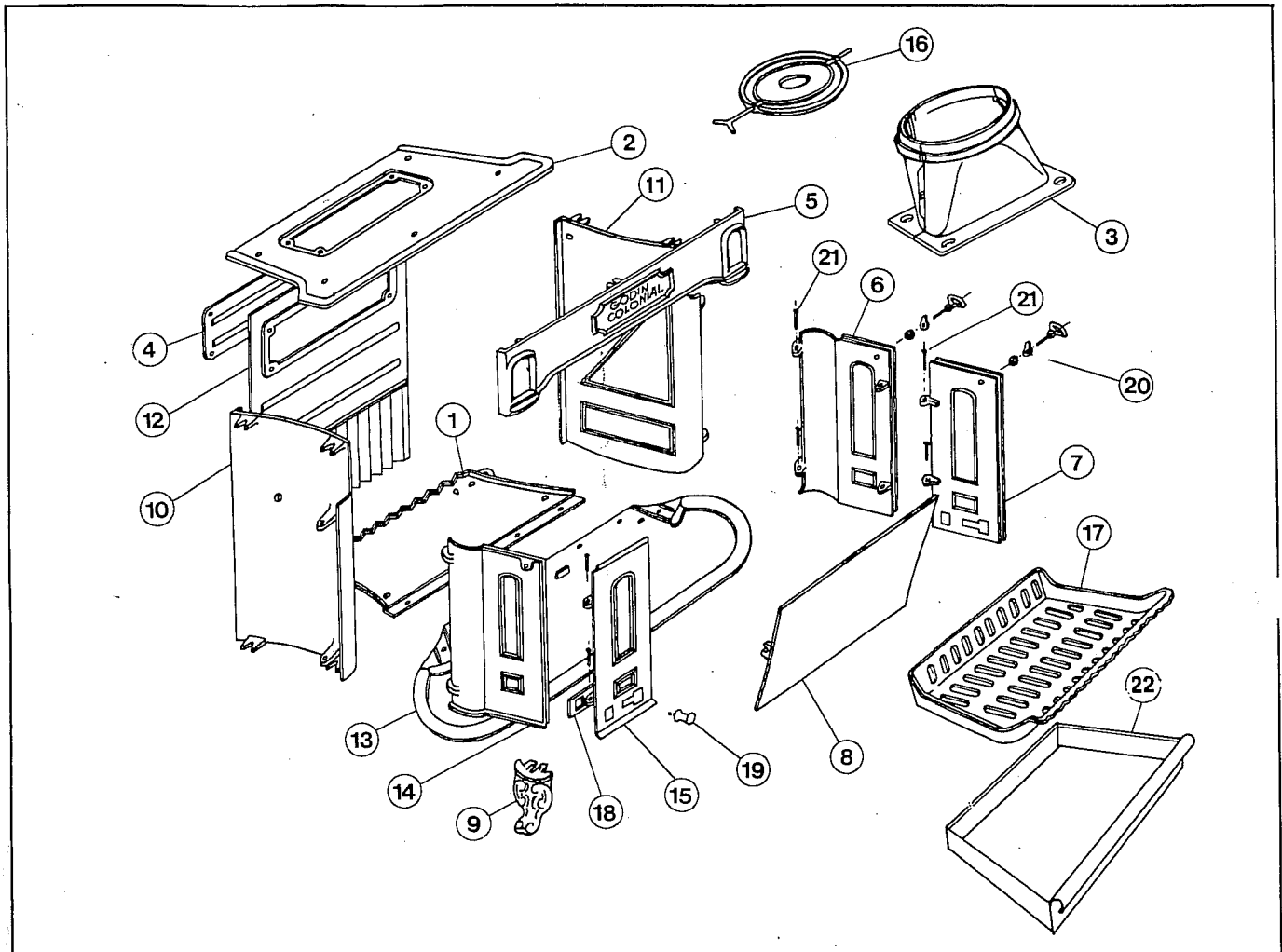

Liste des pièces détachées - Ersatzteilliste - List of spare parts - Lijst van de onderdelen

	3125	3126	3127
1. Fond - Bodenplatte - Bottom - Onderzijde	12205-5	12205-6	12205-7
2. Dessus - Deckplatte - Top - Bovenblad	11101-5	11101-6	11101-7
3. Buse - Rauchrohrstutzen - Flue collar boot - Vertrekbus	14319-5	14319-5	14319-5
4. Tampon de buse - Abdeckplatte für Rohrstutzenöffnung - Boot panel - Sluitstuk	11446-5	11446-5	11446-5
5. Fronton - Blende - Front casing - Front	12112-5	12112-6	12112-7
6. Porte foyer ext. droite - Äussere Tür rechts - Right door ext. - Rechtse buitendeur	12859-5	12859-6	12859-7
7. Porte foyer centrale droite - Mittlere Tür rechts - Center right door - Rechtse binnendeur	12823-5	12823-6	12823-7
8. Déflecteur - Rauchumlenkplatte - Baffle plate - Deflector	15123-5	15123-6	15123-7
9. Pied - Fuss - Foot - Voetje	12615-5	12615-5	12615-5
10. Côté gauche - Linke Seitenplatte - Left side - Links zijpaneel	12305-5	12305-6	12305-6
11. Côté droit - Rechte Seitenplatte - Right side - Rechts zijpaneel	12301-5	12301-6	12301-6
12. Derrière - Rückwand - Backside - Rugpaneel	12401-5	12401-6	12401-7
13. Bavette - Vorlegeplatte - Front bottom plate (ash catcher) - Bodembeschermplaat	12201-5	12201-6	12201-7
14. Porte foyer gauche - Äussere Tür links - Outside door left - Linkse buitendeur	12860-5	12860-6	12850-7
15. Porte foyer centrale gauche - Mittlere Tür links - Center door left - Linkse binnendeur	12824-5	12824-6	12824-7
16. Clef de buse - Drosselklappe - Damper - Sleutel	14323-5	14323-5	14323-5
17. Corbeille - Feuerrost - Grate - Korf	10201-5	10201-6	10201-7
18. Volet de réglage d'air - Luftregulierschieber - Draft slide - Luchtregelingsklep	14137-5	14137-5	14137-5
19. Bouton de registre de réglage d'air - Knopf für luftregulierschieber - Draft knob - Knop van luchtregelingsklep	14123-5	14123-5	14123-5
20. Poignée porte foyer avec loquet de fermeture - Türgriff mit Zunge und Mutter - Door handle with latch and nut - Handvat met sleutelring	12878-5	12878-5	12878-5
21. Rivets - Kerbnielen - Rivets - Spijkers	89150-5	89150-5	89150-5
22. Cendrier - Aschkasten - Ash pan - Asbak	13316-5	13316-6	13316-7